

## サーモス 真空保温調理器シャトルシェフ®

品番：ROP

3～5人用

## 取扱説明書

家庭用

- このたびは、真空保温調理器シャトルシェフをお買い上げいただきありがとうございます。
- シャトルシェフのご使用にあたっては、この「取扱説明書」をよくお読みの上正しくお取り扱いください。そして、いつでも取り出せるところに大切に保管して、ご使用上の不明な点などをご確認ください。
- 具体的な調理方法については付属の「クッキングブック」をご利用ください。

### 目次

各部のなまえ	P1
保温容器フタ・調理鍋について	P2
使い方とポイント	P3～P4
安全上の注意／使用上のお願い	P5～P7
お手入れ方法／お手入れ上の注意	P8
こんなときは	P9
品質表示	P10
交換用部品のご案内／お問い合わせ	P11

### 各部のなまえ

ご使用前に、各部品がそろっていることを確認してください。

#### 保温容器フタ

断熱構造です。

#### フタ押さえゴム

調理鍋フタの押さえです。

#### 調理鍋フタ

ステンレス製です。

#### 調理鍋



熱が均一に伝わりやすい構造です。  
200Vの電磁調理器(IHクッキングヒーター)対応です。  
ガス・電気・ハロゲンヒーター・シーズヒーター・ラジエントヒーターでもお使いいただけます。

#### ハンドル

ハンドルで保温容器フタをロックする構造です。  
ハンドルは立てた状態から手前に倒した状態の範囲で保温容器フタをロックします。  
後ろ側に倒すとロックを解除します。

#### 保温容器

魔法びんと同じ真空断熱構造で高い保温・保冷機能があります。

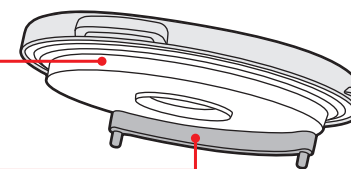

調理鍋フタつまみ

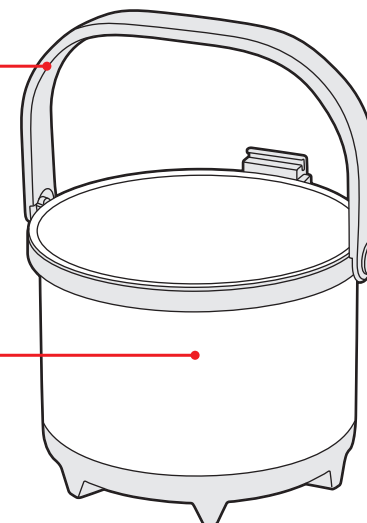
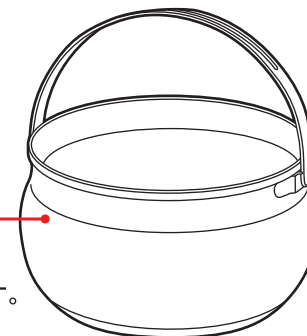
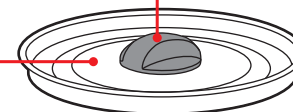

## 保温容器フタ・調理鍋について

### 保温容器フタの開閉

- ハンドルの位置で保温容器フタのロックと解除ができます。  
オープン：ハンドルを後ろ側に倒すと保温容器フタが開閉できます。
- ロック：ハンドルは立てた状態から手前に倒した状態の範囲で保温容器フタをロックします。

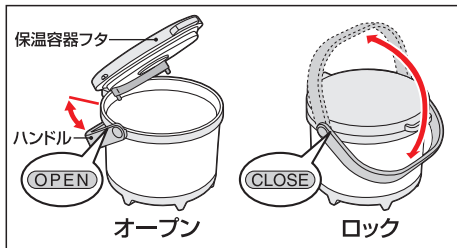

ロック中は保温容器フタが調理鍋フタを押えますので、多少の振動があっても調理鍋の内容物はこぼれにくくなります。車などで移動する際は、ハンドルを必ず手前(ロック方向)に倒してください。

### 保温容器フタの取りはずし方

- ハンドルを後ろ側に倒します。  
保温容器フタを約45°開けて、そのまま前方に引き上げてはずします。

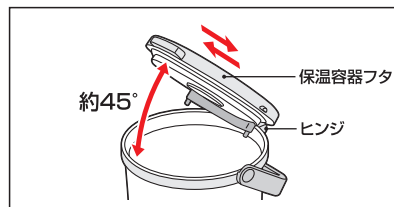

### 保温容器フタの取り付け方

- ヒンジに確実に差し込みます。

### フタ押さえゴムの取り付け方

- フタ押さえゴムのみぞを保温容器フタの突起に合わせ全体にかぶせます。取り付け後はフタ押さえゴムが浮かないように指でまんべんなく押します。

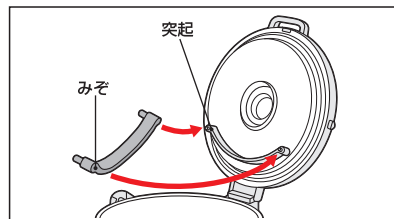

### 調理鍋フタを置く

- 調理鍋フタを図のように保温容器フタに載せることができます。  
\*調理鍋フタはフタ押さえゴムの上に確実に載せてください。

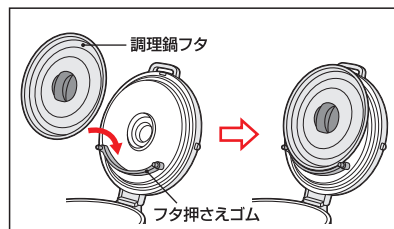

### 調理鍋の出し入れ

- 調理鍋の持ち手は、図のように一方へは調理鍋のフチまで倒れますが、もう一方へは途中で止まる構造になっていますのでご注意ください。  
\*無理に倒すと破損の原因になります。
- 調理鍋を保温容器に入れる際は、調理鍋の持ち手を倒してから保温容器フタを閉めてください。

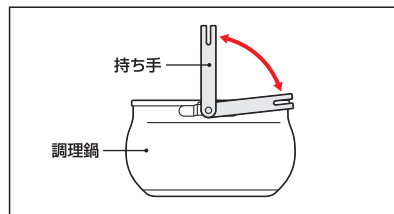

## 使い方とポイント

ご使用前に調理鍋・調理鍋フタを十分に洗ってください。

※付属のクッキングブックにも記載しています。

### 〔1〕保温調理機能

材料を入れて加熱した調理鍋を保温容器に入れて調理をおこなう保温調理機能です。保温調理は料理の完成まで加熱を続ける必要がなく、調理鍋の余熱と保温容器の高い保温力で調理します。

#### 1 調理鍋を保温容器から取り出します。

#### 2 付属のクッキングブックを参考にして調理鍋に材料や調味料を入れ、火にかけます。

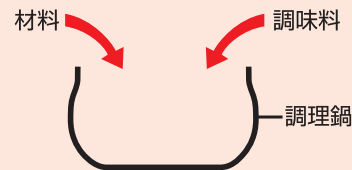

- 保温調理ができない場合がありますので、煮汁は多めにしてください。
- 材料は調理鍋の8分目までを目安にしてください。

#### 3 沸とうしたら、ふきこぼれないように火加減を調節して加熱を続けます。※この時間を沸とう調理時間※※と呼びます。

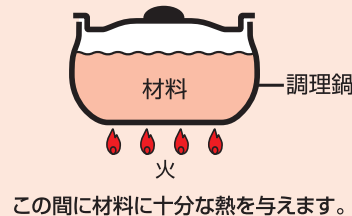

- 調理時間を調節  
寒冷地でのご使用や大きめの材料を使用する際は、火が十分に通るよう、沸とう調理時間を長めにします。
- 味つけは沸とう調理中に  
保温調理中は水分の蒸発がほとんどないので、煮つまって味が濃くなることはありません。沸とう調理中にお好みの味に調整してください。

#### 4 調理鍋を火からおろして保温容器に入れ、保温します。※この時間を保温調理時間※※と呼びます。

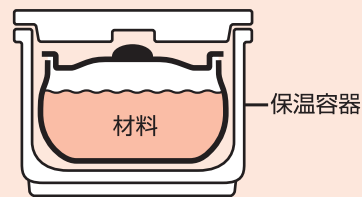

この間に保温容器の高い保温力でじっくり煮込みます。

## 5 保温調理時間が過ぎたら、保温調理は完了です。

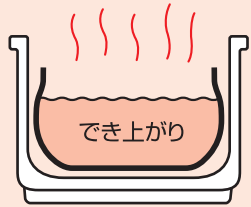

- 料理の分量が少ないときは  
少量で保温すると、温度が下がりやすく保温効果が低下します。その際は早めに再加熱してください。
- 保温時間が長くなったら  
長時間保温することにより料理の温度が少しずつ下がり、腐敗の原因になります。必要に応じて調理鍋を再加熱するか、調理鍋から料理を取り出して冷蔵庫に入れてください。

※沸とう調理時間・保温調理時間は付属のクッキングブック、または弊社ホームページ(<https://www.thermos.jp/>)を参考にしてください。

※※分量が変わっても、沸とう調理時間・保温調理時間は変わりません。

### (2) 保温機能

シャトルシェフには調理機能のほかに、でき上がった料理を保温(保冷)する機能があります。調理済みの料理を保温する場合には、次の手順でおこなってください。

## 1 料理を調理鍋に入れて火にかけ、こげつかないようにかき混ぜながら沸とうさせます。

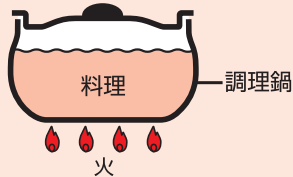

- 保温前に調理鍋を必ず火にかけて沸とうさせてください。
- 保温する料理の量は2人以上にしてください。
- 保温中は保温容器フタ・調理鍋フタの開け閉めをできるだけ少なくしてください。
- 長時間保温することにより料理の温度が少しずつ下がり、腐敗の原因になります。必要に応じて調理鍋を再加熱するか、調理鍋から料理を取り出して冷蔵庫に入れてください。

## 2 沸とうしたら火を止めて、調理鍋を保温容器に入れ、保温容器フタを閉めて完了です。

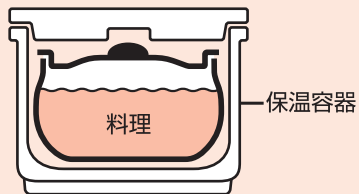

- 保冷の場合は十分に冷やした料理を調理鍋に入れ、保温容器に入れてください。

## 表示マークの意味について

■製品を正しくお使いいただくために、誤った使い方をしたときに生じる危害や損害の程度を以下の表示で区分しています。

	<b>警告</b>	死亡、または重傷を負う恐れがある内容を示しています。		<b>注意</b>	軽傷、または物的損害を負う恐れがある内容を示しています。
--	-----------	----------------------------	--	-----------	------------------------------

### ■図記号について

	<b>禁止</b>	してはいけない内容を表しています。		<b>必ずおこなう</b>	必ずお守りいただく内容を表しています。
--	-----------	-------------------	--	---------------	---------------------

## 安全上の注意

ご使用前によくお読みの上、必ずお守りください。

### 警告









<p><b>保温容器は絶対に火にかけないでください。</b></p> <p>*保温容器の底はプラスチックのため、火が燃え移り火災などの原因になります。</p>	<b>禁止</b> 	<p><b>乳幼児の手の届くところに置いたり、使用したりしないでください。</b></p> <p>また、いたずらには十分に注意してください。</p> <p>*やけどやけがの原因になります。</p>	<b>禁止</b> 
<p><b>油をひいて料理する際、加熱しすぎない(油温が200度以上にならない)よう注意し、そばから離れないでください。</b></p> <p>*煙が出るほど加熱すると、発火して火災の原因になります。</p>	<b>禁止</b> 	<p><b>てんぷらやフライなど多量の油を入れる料理には使用しないでください。</b></p> <p>*油に引火し、火災の原因になります。</p>	<b>禁止</b> 

### 注意

<p><b>飲食物の調理や保温・保冷以外に使用しないでください。</b></p> <p>*けがなどの原因になります。</p>	<b>禁止</b> 	<p><b>持ち運んだり、車などで移動したりする場合は必ずハンドルを手前(ロック方向)に倒してください。</b></p> <p>*ハンドルを後ろ側に倒した状態で移動すると、保温容器が転倒した場合、フタが開き内容物がこぼれて、やけどやものを汚す原因になります。</p>	<b>必ずおこなう</b> 
<p><b>調理鍋は空だきをしないでください。万一誤って空だきした場合に水などをかけて急冷しないでください。</b></p> <p>*変形・変色、やけどの原因になります。</p>	<b>禁止</b> 		



## 安全上の注意

### ⚠ 注意



<p>電子レンジに入れないでください。</p> <p>*スパークして電子レンジが故障する原因になります。</p> 	<p>長時間の保温はしないでください。</p> <p>*料理の温度が少しずつ下がり、腐敗の原因になります。必要に応じて調理鍋を再加熱するか、調理鍋から料理を取り出して冷蔵庫に入れてください。</p> <p>長時間の保温はしないで!</p> 
<p>保温容器はストーブやコンロなどの火気に近づけないでください。</p> <p>*プラスチック部分が熱により変形したり、やけどの原因になったりします。</p> 	<p>みそ汁・カレー・シチューなどを加熱・再加熱する際は次の点を必ず守ってください。</p> <p>■一気に強火で煮立てないでください。</p> <p>■加熱前と加熱中はよくかき混ぜ、弱火で温めてください。</p> <p>必ずおこなう</p>
<p>改造・分解・修理は絶対にしないでください。</p> <p>*故障・事故の原因になります。(修理はお買い上げの販売店、またはサーモスお客様相談室にご相談ください。)<small>【P.11】</small></p> 	<p>*突沸現象(局部的な急沸とう)により内容物がふき出したり、調理鍋が転倒したりしてやけどやけが、調理鍋の破損の原因になります。</p> 
<p>調理鍋を保温容器にセットした後は傾けたり、振りまわして運んだりしないでください。</p> <p>*内容物がこぼれて、やけどやものを汚す原因になります。</p> 	<p>ストーブの上で使用しないでください。</p> <p>*転倒して内容物がこぼれ、やけどなどの原因になります。</p> 
<p>使用中や使用直後に調理鍋持ち手を持つ際は直接触れたりせず、鍋つかみを使用してください。</p> <p>*やけどの原因になります。</p> 	<p>不安定な場所に置かないでください。</p> <p>*転倒して内容物がこぼれ、やけどやものを汚す原因になります。</p> 

## 安全上の注意

### ⚠ 注意

<p>落とす・ぶつけるなど強い衝撃を与えたり、アイスピックなど先のとがったもので突いたりしないでください。</p> <p>*やけどやけが、変形・破損の原因になります。</p> 	<p>車などに載せる場合は傾けたり、転倒させたりしないでください。</p> <p>*ハンドルを手前(ロック方向)に倒していても傾くと調理鍋と調理鍋フタのすきまから内容物がこぼれてやけどやものを汚す原因になります。</p> 
<p>製品には必ず専用の部品を取り付けてください。</p> <p>*やけどやものを汚す原因になります。</p> <p>必ずおこなう</p>	

## 使用上のお願い

<p>保温容器に直接食品や材料を入れないでください。</p> <p>*さび・腐食の原因になります。</p> 	<p>保温容器の上に調理鍋や調理器具などを載せないでください。</p> <p>*変形・破損の原因になります。</p> 
<p>汚れた状態や濡れた状態、調理鍋に内容物を残した状態で放置したり、おたまなどの金属が接触した状態で放置したりしないでください。</p> <p>*さび・腐食の原因になります。</p>	
<p>調理鍋にさび・腐食が生じたまま放置しないでください。</p> <p>*穴があく原因になります。</p>	
<p>保温調理中は保温容器フタ・調理鍋フタの開け閉めをできるだけ少なくしてください。</p> <p>*料理の温度が下がり、保温調理ができなくなります。その際は、もう一度調理鍋を火にかけて沸とうさせてください。</p>	
<p>調理鍋に入れる材料は8分目までを目安とし、フチまで材料を入れて調理しないでください。</p> <p>*ふきこぼれなどの原因になります。</p>	
<p>少量で保温すると、内容物の温度が下がりやすく、保温効果が低下する原因になりますのでご注意ください。</p>	

## お手入れ方法

臭いや汚れ・カビを防ぎ、いつまでも清潔にご使用いただくために、ご使用後は必ずお手入れをしてください。

- ご使用後は、すぐにきれいに洗い、十分乾燥させてください。
- お手入れは、ぬるま湯でうすめた食器用中性洗剤を使用してください。
- 汚れが落ちない場合は下表に従って台所用漂白剤(目安:30分)を使用してください。
- 長期間ご使用にならないときは、きれいに洗って汚れを落とし、十分乾燥させ、高温多湿の場所をさけて保管してください。

部品名	洗い方	お手入れ方法
調理鍋フタ 調理鍋	<ul style="list-style-type: none"> <li>○ 流水洗い</li> <li>○ つけ洗い</li> <li>○ 酸素系漂白剤</li> <li>✕ 塩素系漂白剤</li> </ul>	スポンジタワシなどに食器用中性洗剤またはステンレス用クリームクレンザーを含ませ、きれいに洗い、水分を拭き取って、十分乾燥させてください。
保温容器フタ 保温容器	<ul style="list-style-type: none"> <li>○ 布で拭き取り</li> <li>✕ 流水洗い</li> <li>✕ つけ洗い</li> <li>✕ 漂白剤</li> </ul>	食器用中性洗剤をやわらかい布に含ませ、かたくしぼって拭いた後、乾いた布で水分を十分に拭き取ってください。
フタ押さえゴム	<ul style="list-style-type: none"> <li>○ 流水洗い</li> <li>○ つけ洗い</li> <li>○ 漂白剤</li> </ul>	使用後はすぐに保温容器フタから取りはずし、きれいに洗い、十分乾燥させてください。

## お手入れ上の注意

お手入れの前によくお読みの上、必ずお守りください。

- 保温容器・保温容器フタは流水洗い・つけ洗いをしないでください。  
\*すきまに浸入した水が腐敗して、臭いの原因になります。また、さびや腐食の原因になります。 ⊘ 禁止
- 煮沸はしないでください。  
\*熱により部品が変形する原因になります。 ⊘ 禁止
- 食器洗浄機・食器乾燥機は使用しないでください。  
\*さびや腐食、フタつまみ部分の色落ちや材質が劣化する原因になります。 ⊘ 禁止
- シンナー・ベンジン・金属タワシ・みがき粉などは使用しないでください。  
\*さびや傷などの原因になります。 ⊘ 禁止
- 塩素系漂白剤は使用しないでください。  
\*さびや腐食、穴があく原因になります。 ⊘ 禁止
- こげつきなどを落とす際、金属製の固いものは使用しないでください。  
\*さびや傷などの原因になります。 ⊘ 禁止

## こんなときは…

分からないことがありましたら、以下の項目をお確かめください。

不具合	原因	対処方法
保温調理ができない・保温が効かない	分量が少ない	分量が少ないと温度が下がりやすく、保温効果が低下する原因になります。分量を増やすか、調理鍋を再加熱してください。
	保温中に保温容器フタ・調理鍋フタをくり返し開けている	保温中に保温容器フタ・調理鍋フタを何度も開けると料理の温度が下がります。その際は必ず調理鍋を再加熱してください。
	寒冷地で使用している	寒冷地での使用は火の通りが不十分になる場合がありますので、加熱時間を長めにしてください。
	大きめの材料を使用している	大きめの材料を使用する際は加熱時間や保温時間を長めにしてください。また火の通りが不十分なときは調理鍋を再加熱してください。
食品が腐敗した	長時間保温している	腐敗をさけるため、必要に応じて調理鍋を再加熱してください。
異臭がする	汚れが付着している	きれいに洗い、十分乾燥させてください。 【P.8】
調理鍋が変色した	調理鍋がこげた	食器用中性洗剤を溶かしたぬるま湯にしばらく浸した後、スポンジタワシでこすり落としてください。こげが取れない場合はステンレス用クリームクレンザーを使用してください。
	空だきした・加熱しすぎた	熱によりステンレスの表面が酸化し、変色することがあります。スポンジタワシにステンレス用クリームクレンザーを含ませてこすり洗いし、流水でよくすすいでください。
	さびや腐食が発生した	ステンレスはさび・腐食にくい材料ですが、場合によってはさび・腐食が発生することがあります。その場合はスポンジタワシにステンレス用クリームクレンザーを含ませてこすり洗いし、流水でよくすすいでください。
	シミのようなものが発生した	ステンレスが腐食したものです。身体に害はありませんが、そのまま放置すると穴があく原因になりますので、「さびや腐食が発生した」に準じてお手入れしてください。
保温容器内側に水滴が付着した	調理鍋と保温容器内側の空気の温度差により結露することがあります。使用後に水滴をきれいに拭き取ってください。	
フタ押さえゴムが変色した	汚れ・カビが付着している	漂白剤を使用してください。汚れ・カビが落ちない場合は廃棄し、別売の「フタ押さえゴム」をお買い求めください。

上記のいずれの項目にも当てはまらない場合はサーモスお客様相談室にご相談ください。  
【P.11】

## 品質表示

### 【調理鍋】

材 料 の 種 類 本 体：ステンレス鋼(クローム18%・ニッケル8%)  
はり底：アルミニウム、ステンレス鋼(クローム18%)  
(底の厚さ5.0mm(はり底を含む))

寸法(最大内径) 20cm

満 水 容 量 3.0ℓ

### 取扱い上の注意

- 空だきはしないでください。万一誤って空だきした場合に水などをかけて急冷しないでください。
- 使用後はよく洗って乾燥させてください。
- 持ち手部分が熱くなる場合がありますのでご注意ください。
- フチまで水などを満たした状態で使用しないでください。
- 調理鍋の中で長時間料理を保存しないでください。
- 金属タワシ・みがき粉などは使用しないでください。
- こげつきなどを落とす際は金属製の固いものは使用しないでください。
- 油をひいて料理をする際は油温200度以上にしないでください。
- 強い衝撃を与えないでください。
- ストーブの上で使用しないでください。
- 突沸現象(局部的な急沸とう)防止のため、料理を加熱・再加熱する際は強火で一気に煮立たせないでください。また加熱前と加熱中はよくかき混ぜ、弱火で温めてください。

## 交換用部品のご案内

■本製品の各部品は下表の交換用部品名で別売しています。

各部のなまえ	交換用部品名
調理鍋	RPE-3000 調理鍋のみ(フタなし)
調理鍋フタ	RPE-3000 調理鍋フタ
フタ押さえゴム	RPE-3000 フタ押さえゴム
クッキングブック	ROP-001 クッキングブック

### 【交換用部品のお求め方法】

品番・色名・交換用部品名をご確認の上、下記方法でお求めください。  
(品番・色名は、製品の底面に貼ってあるシールに記載されています。)

- ①ホームページ…………… サーマスオンラインショップ(交換用部品販売)からお求めください。(取り扱い部品が限られておりますが、ご了承ください。)
- ②販売店…………… サーマス製品を取り扱っている販売店でお取り寄せください。
- ③サーモスお客様相談室 …… お電話でお申し込みください。

- お預かりした個人情報は、部品の発送、関連するアフターサービスのために利用いたします。利用目的以外には、お客様の同意なしに第三者に開示提供することはございません。なお、お客様の個人情報はサーモス(株)にて管理させていただきます。

製品の品質管理には、万全の注意を払っておりますが、万一製品に不具合が生じたときや製品に関するご不明な点・ご質問などがございましたら、下記お客様相談室までお問い合わせください。

**サーモスお客様相談室**  **0570-066966**

ナビダイヤルがご利用いただけない場合はこちらへ **0256-92-6696**

受付時間：9:00～17:00 月曜日～金曜日(祝日・弊社休業日を除く)

〒959-0215 新潟県燕市吉田下中野1435番地

サーモス株式会社 お客様相談室

ホームページアドレス <https://www.thermos.jp/>

製品の改良・改善のために仕様の一部を予告なしに変更することがあります。そのためイラストと製品とは多少異なる場合がありますが、ご了承ください。