

取扱説明書

品番：ROD-002/005用

このたびはサーモス・保冷缶ホルダーをお買い上げいただきありがとうございます。
ご使用前に必ずこの取扱説明書をお読みください。
そして、いつでも取り出せるところに大切に保管してください。

家庭用

缶ホルダー：保冷専用

ROD-002：350mℓ缶専用

ROD-005：500mℓ缶専用

タンブラー：保温・保冷両用

タンブラーとして使用する際は飲み口を
缶ホルダーに取り付けて使用してください。

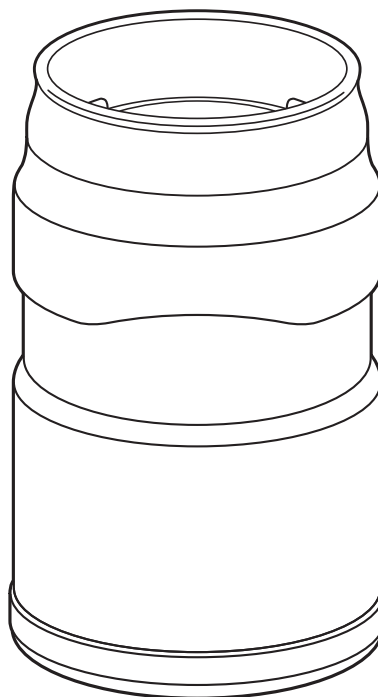

もくじ

ご使用前に	P.1	各部のなまえ
	P.2	安全上の注意
	P.4	使用上のお願い

ご使用方法	P.5	使い方
	P.7	お手入れ

困ったとき	P.10	こんなときは…
	P.11	交換用部品(別売)のお求め方法
	P.11	お問い合わせ

各部のなまえ

ご使用前に、各部品がそろっていることを確認してください。

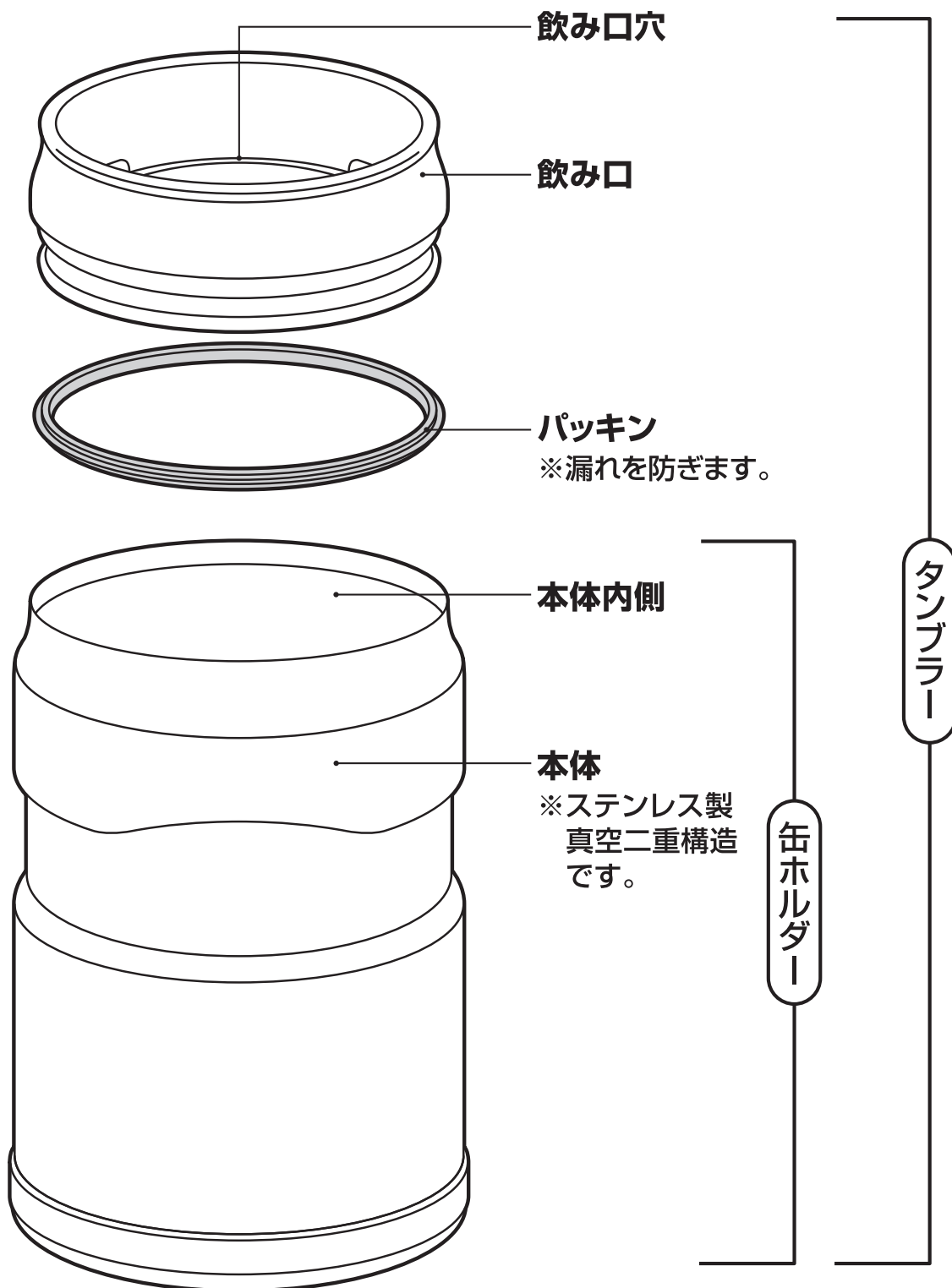

飲み口はパッキンを正しく
取り付けてください。
※漏れの原因になります。

缶ホルダー：保冷専用

ROD-002：350ml缶専用

ROD-005：500ml缶専用

タンブラー：保温・保冷両用

タンブラーとして使用する際は飲み口を
缶ホルダーに取り付けて使用してください。

安全上の注意

ご使用前によくお読みの上、必ずお守りください。

表示マークの意味について

■製品を正しくお使いいただくために、誤った使い方をしたときに生じる危害や損害の程度を以下の表示で区分しています。

 警告	死亡、または重傷を負う恐れがある内容を示しています。	 注意	軽傷、または物的損害を負う恐れがある内容を示しています。
---	----------------------------	---	------------------------------

■図記号について

 禁止	してはいけない内容を表しています。	 必ず行う	必ずお守りいただく内容を表しています。
---	-------------------	---	---------------------

警告

-  **禁止** 乳幼児の手の届くところには置かないでください。
また、いたずらには十分に注意してください。
*小さな部品を誤飲して窒息する原因になります。
また、やけどやけがの原因になります。



注意



-  **禁止** ストーブやコンロなどの火気に近づけないでください。
*やけどの原因になります。また部品が変形して漏れてやけどやものを汚す原因になります。



-  **禁止** 落とす・ぶつけるなど強い衝撃を与えないでください。
*けがや漏れてやけどやものを汚す原因になります。また保温・保冷不良や飲み口の故障の原因になります。



お手入れの際、次の点を必ずお守りください。

-  **禁止** 煮沸はしないでください。
*熱により部品が変形して漏れてやけどやものを汚す原因になります。
-  **禁止** 食器洗浄機・食器乾燥機は使用しないでください。(パッキンは除く)
*熱により部品が変形して漏れてやけどやものを汚す原因になります。

-  **禁止** 改造・分解・修理は絶対にしないでください。
*故障・事故の原因になります。(修理はお買い上げの販売店、またはサーモスお客様相談室にご相談ください。)**【P.11】**



-  **禁止** 不安定な場所に置かないでください。
*転倒して飲みものがこぼれてやけどやものを汚す原因になります。



**電子レンジに入れ
ないでください。**

- *金属部がスパークして電子レンジが故障する原因になります。
- *熱により部品が変形して漏れてやけどやものを汚す原因になります。

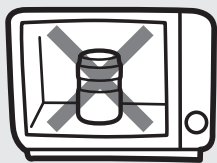

**真空二重構造の
内部(真空層)から
水の音がする場合は
使用しないでくだ
さい。**

- *真空層の水が本体
内側にしみ出した場合、
飲んで体調不良の原因に
なります。

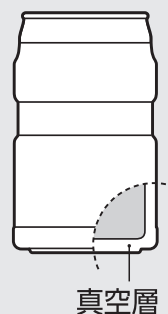

缶ホルダー 使用時



**飲みものが残った飲料缶を入れた
状態で長く放置しないでください。**

- *飲みものの腐敗や変質の原因になります。



**飲料缶は本体に入れてから開けて
ください。**

- *飲料缶を開けてから入れると中身が
飛び散り、ものを汚す原因になります。



**適合サイズの飲料缶を入れてく
ださい。**

- *飲料缶が抜け落ちてけがやものを
汚す原因になります。

タンブラー 使用時



**飲みものを入れる目的以外に
使用しないでください。**

- *けがなどの原因になります。



**飲み口は確実にはめ込んでくだ
さい。【 P.6③】**

- *漏れてやけどやものを汚す原因に
なります。



**熱い飲みものを飲むときは本体を
急に傾けないでゆっくり飲んで
ください。**

- *飲みものが勢いよく出て、やけど
などの原因になります。



**飲み口は専用パッキンを正しく
取り付けてください。【 P.8②】**

- *漏れてやけどやものを汚す原因に
なります。



**製品には必ず専用の部品を取り
付けてください。**

- *漏れてやけどやものを汚す原因に
なります。



**飲み口を持って運ばないでくだ
さい。**

- *本体が抜け落ちて、やけどやけがの
原因になります。

! 飲みものの量は図の規定位置
必ず行う までにしてください。

*入れすぎると、飲み口をはめ込んだときに飲みものがあふれ出る原因になります。また使用中に漏れてやけどやものを汚す原因になります。

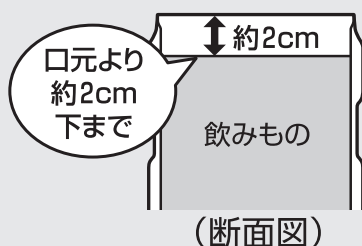

密閉構造ではありません。

禁止 飲みものを入れた状態で横にしないでください。

*こぼれてやけどやものを汚す原因になります。

禁止 飲みものを入れた状態でバッグに入れて持ち歩いたりしないでください。

*こぼれてやけどやものを汚す原因になります。

禁止 飲みものを入れた状態で長く放置しないでください。

*飲みものの腐敗や変質の原因になります。

使用上のお願い

冷凍庫に入れないでください。
*破損や保温・保冷不良の原因になります。

保温・保冷性能が低下した場合は使用しないでください。

缶ホルダー 使用時

ご使用後は本体から飲料缶を取り出して
してください。
*長時間放置すると、傷やさびなどの原因
になります。

タンブラー 使用時

みそ汁・スープなど塩分を多く含んだ
ものは入れないでください。
*本体内側はステンレス鋼を使用していま
すが、塩分によりさびや保温・保冷不良の
原因になります。

使い方

缶ホルダー 使用時：保冷専用

① 飲み口をはずす

飲み口をまわしながら引き上げてはずします。

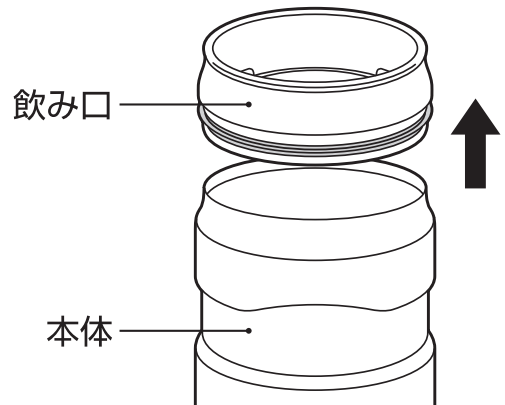

② 飲料缶を本体に入れる

飲料缶はしっかり押し込んでください。

⚠ 注意

指をはさまないように気をつけてください。

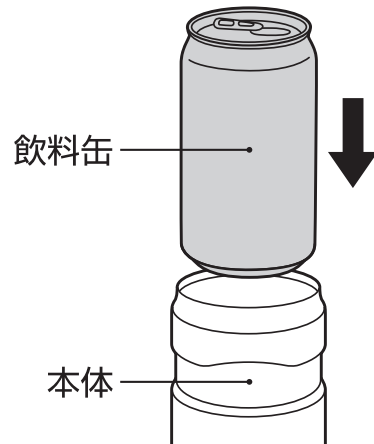

③ 飲みものを飲む

本体を持ってゆっくりと傾けながら飲みます。

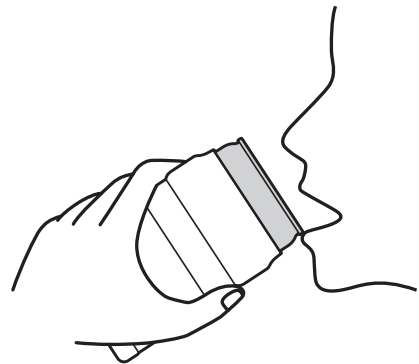

④ 飲み終わったら

飲料缶は長時間放置しないで、本体から取り出してください。

タンブラー 使用時：保温・保冷両用

① 飲み口をはずす

飲み口をまわしながら引き上げてはずします。

《ご使用前に》

飲み口・本体側を十分に洗ってください。

【👉P.7】

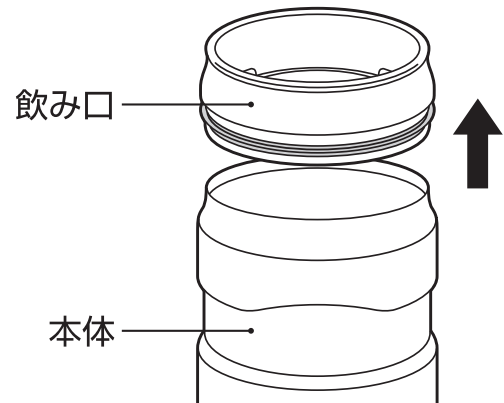

② 飲みものを入れる

飲みものの量は図の規定位置までに入してください。入れすぎると、飲み口をはめ込んだときに飲みものがあふれ出る原因になります。

ポイント 本体に少量の熱湯(冷水)を入れ、1分程度予熱(予冷)すると保温(保冷)に効果的です。

⚠️ 注意



③ 飲み口をはめ込む

本体を立てた状態で、飲み口を確実にはめ込みます。

※パッキンが確実に取り付けられていることを確認してください。

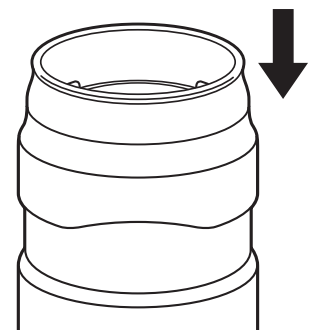

④ 飲みものを飲む

本体を持ってゆっくりと傾けながら飲みます。

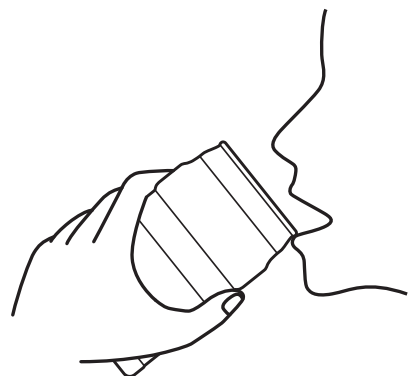

お手入れ

臭いや汚れ・カビを防ぎ、いつまでも清潔にご使用いただくために、ご使用後は必ずお手入れをしてください。

- ご使用後は、すぐにきれいに洗い、十分に乾燥させてください。
- パッキンを取りはずし、きれいに洗ってください。
- 長期間ご使用にならないときは、きれいに洗って汚れを落とし、十分に乾燥させ、高温多湿の場所をさけて保管してください。

部品名 洗い方		飲み口	パッキン	本体	
				内側	外側
流水洗い		○	○	○	○
つけ洗い		○	○	○	×
漂白剤	酸素系	○	○	○	×
	塩素系	○	○	×	×
食器洗浄機 食器乾燥機		×	○	×	×

お手入れ上の注意

お手入れ前によくお読みの上、必ずお守りください。

禁止 本体は水中に放置しないでください。
*すきまに水が浸入してさびや保温・保冷不良などの原因になります。

禁止 シンナー・ベンジン・金属タワシ・みがき粉・クレンザーは使用しないでください。
*さびや傷・故障などの原因になります。

禁止 本体は塩素系漂白剤を使用しないでください。
*さびや保温・保冷不良の原因になります。

禁止 本体外側は漂白剤を使用しないでください。
*塗装・シールなどのはがれの原因になります。

禁止 食器洗浄機・食器乾燥機は使用しないでください。(パッキンは除く)
*熱により部品が変形して漏れてやけどやものを汚す原因になります。また塗装・シールなどのはがれの原因になります。

禁止 煮沸はしないでください。
*熱により部品が変形して漏れてやけどやものを汚す原因になります。

パッキンのはずし方・取り付け方

■飲み口のはずし方【P.5①】

① パッキンのはずし方

パッキンをつまみ、取りはずします。

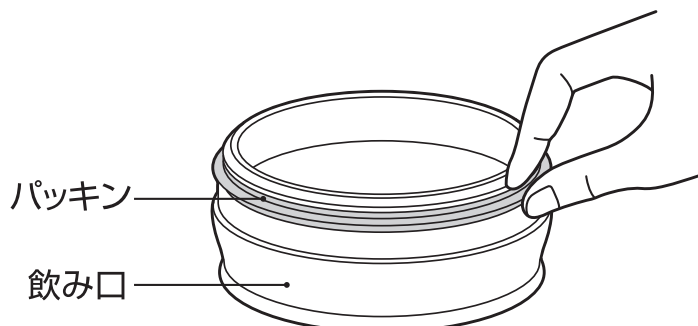

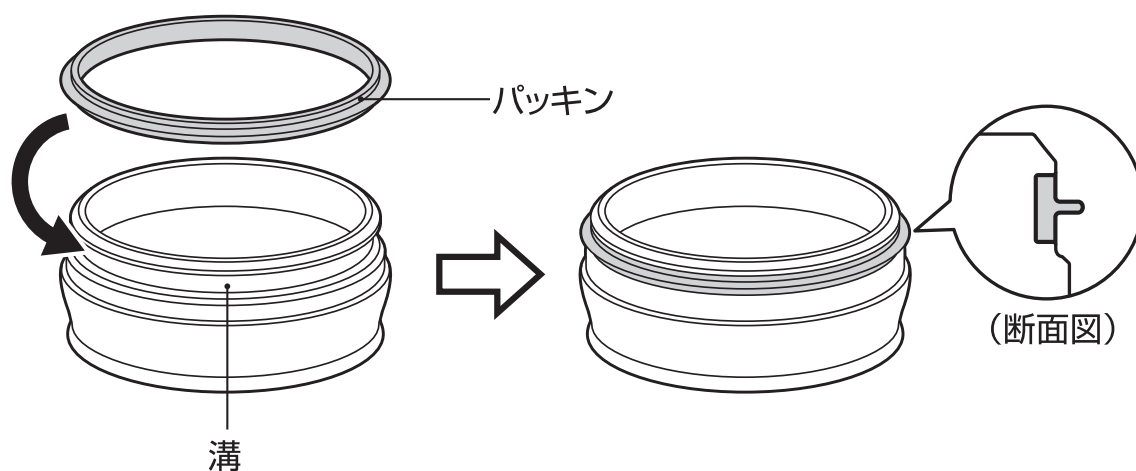

② パッキンの取り付け方

飲み口の溝に合わせて正しく取り付けます。
取り付け後はパッキンが浮かないように
指でまんべんなく押します。



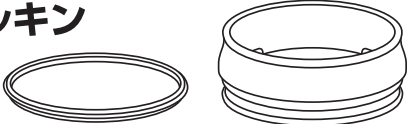

【普段のお手入れ】

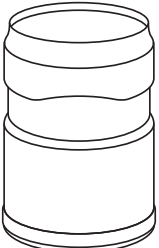
- ぬるま湯でうすめた食器用中性洗剤を使用し、すすいだ後は、よく水を切り、十分に乾燥させてください。

<p>飲み口 パッキン</p> 	<p>やわらかいスポンジを使用してください。 ※お手入れの後はパッキンを正しい位置に確実に取り付けてください。【P.8②】</p>
<p>本体</p> 	<p>やわらかいスポンジやボトルブラシを使用してください。 外側はすぐに乾いた布で拭いてください。 ※水滴の跡やさびの原因になります。</p>

【念入りのお手入れ】

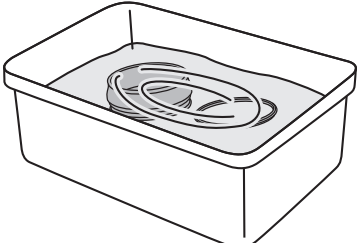
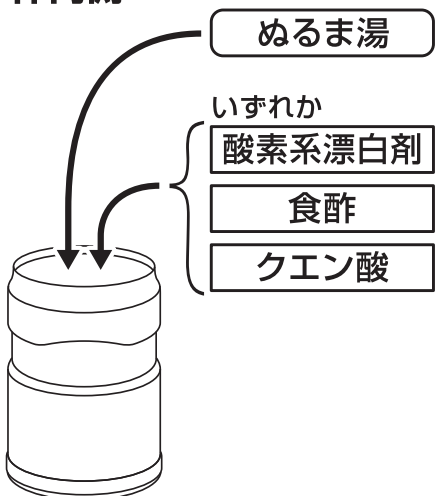
- 台所用漂白剤の注意表示に従い使用し、すすいだ後は、よく水を切り、十分に乾燥させてください。

<p>飲み口 パッキン</p> 	<p>〈茶しぶなど〉 ボウルなどの容器に漂白剤と水を入れ、各部品を浸けてください。(目安30分)</p>
<p>本体内側</p>  <ul style="list-style-type: none">ぬるま湯いずれか 酸素系漂白剤食酢クエン酸	<p>〈茶しぶなど〉 内側のみ酸素系漂白剤を使用してください。(目安30分) ◀  禁止 塩素系漂白剤 ▶</p> <p>〈斑点状の赤いさび〉 水に含まれる鉄分などが付着したものです。 ぬるま湯で10%程度に薄めた食酢を本体に入れ、約30分後によく洗ってください。</p> <p>〈ザラザラしたもの〉 水に含まれるカルシウムなどが付着したものです。 クエン酸を1~2%程度入れたぬるま湯を本体に入れ、約3時間後によく洗ってください。</p>

こんなときは…

分からないことがありましたら、以下の項目をお確かめください。

不具合	原因	対処方法
タンブラー 飲み口下端から漏れた	飲み口が確実にはめ込まれていない	飲み口は確実にはめ込んでください。 【☞P.6③】
	飲みものを入れすぎている	飲みものは規定の量までにしてください。 【☞P.6②】
	パッキンがはずれている・確実に取り付けられていない	パッキンは正しい位置に確実に取り付けてください。 【☞P.8②】
	パッキンが破損・消耗している	別売の「飲み口」をお買い求めください。 【☞P.11】
タンブラー 保温(保冷)が効かない	十分に熱い(冷たい)飲みものを入れていない	熱い(冷たい)飲みものを入れてください。またあらかじめ本体内側を予熱(予冷)しておくとお効果的です。
	飲みものの量が少ない	飲みものの量を増やしてください。
タンブラー パッキンが変色した	汚れ・カビが付着している	漂白剤を使用してください。【☞P.9】 汚れ・カビが落ちない場合は廃棄し、別売の「飲み口」をお買い求めください。【☞P.11】
タンブラー 緑茶などが赤茶色に変色した		お早めにお飲みください。お茶を保温すると、お茶の成分が変化して色や風味が変わることがありますが、人体に害はありません。
缶ホルダー 保冷が効かない	十分に冷やした飲料缶を入れていない	十分に冷やした飲料缶を入れてください。
本体内側が変色した	汚れが付着している	酸素系漂白剤を使用してください。【☞P.9】
	斑点状の赤いさびが付着している	水に含まれる鉄分などが付着したものです。食酢を使用してください。【☞P.9】
	ザラザラしたものが付着している	水に含まれるカルシウムなどが付着したものです。クエン酸を使用してください。【☞P.9】
異臭がする	本体内側に汚れが付着している	きれいに洗い、十分に乾燥させてください。異臭が取れない場合はお手入れ方法に従って、酸素系漂白剤を使用してください。【☞P.9】

◆上記のいずれの項目にもあてはまらない場合はサーモスお客様相談室にご相談ください。
【☞P.11】

交換用部品(別売)のお求め方法

◆飲み口は1年を目安にご確認いただき、表面にザラつきや損傷のある場合は、交換してください。

品番・色名・交換用部品名をご確認の上、下記方法でお求めください。
(品番・色名は製品の底面に貼ってあるシールに記載されています。)

- ①ホームページ……………サーモスオンラインショップ(交換用部品販売)からお求めください。(取り扱い部品が限られておりますが、ご了承ください。)
- ②販売店……………サーモス製品を取り扱っている販売店にご相談ください。
- ③サーモスお客様相談室…お電話でお申し込みください。

部品名	交換用部品名
飲み口	ROD-002 飲み口(パッキン付き)

お問い合わせ

製品の品質管理には、万全の注意を払っておりますが、万一製品に不具合が生じたときや製品に関するご不明な点・ご質問などがございましたら、下記お客様相談室までお問い合わせください。

サーモスお客様相談室



0570-066966

ナビダイヤル® ※一般電話からは市内通話料金でご利用いただけます。

ナビダイヤルがご利用いただけない場合はこちらへ **0256-92-6696**

受付時間：9:00～17:00 月曜日～金曜日(祝日・弊社休業日を除く)

〒959-0215 新潟県燕市吉田下中野1435番地

サーモス株式会社 お客様相談室

個人情報保護方針についてはこちら

<https://www.thermos.jp/privacypolicy.html>

お問い合わせいただいた内容によっては、お客様の個人情報をお預かりする場合がございます。詳しくは、上記アドレスをご覧ください。

よくあるお問い合わせはこちら

<https://www.thermos.jp/support/>

「お客様サポート」にて製品に関する、よくあるお問い合わせについてご紹介しています。上記アドレスから「よくあるご質問・お問い合わせ」をご覧ください。

ホームページアドレス <https://www.thermos.jp/>

製品の改良・改善のために仕様の一部を予告なしに変更することがあります。そのためイラストと製品とは多少異なる場合がありますが、ご了承ください。