

取扱説明書

品番: APA-1500用

このたびはサーモス・電池式ステンレスボトル類洗浄器をお買い上げいただきありがとうございます。ご使用前に必ずこの取扱説明書をお読みください。そして、いつでも取り出せるところに大切に保管してください。

家庭用

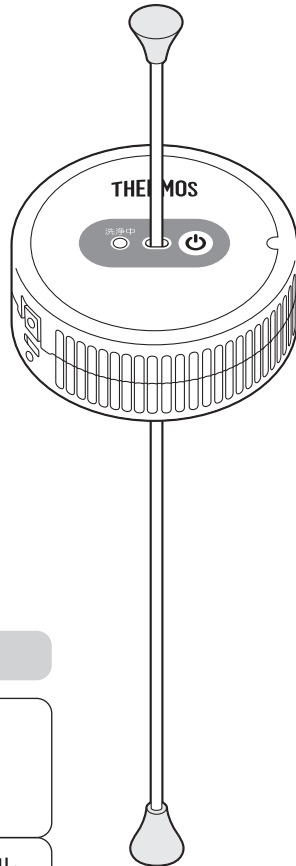

もくじ

ご使用前に P.1 各部のなまえ
P.2 安全上の注意
P.4 使用上のお願い

ご使用方法 P.5 洗浄できるボトル
P.5 使い方
P.8 電池についてのおお願い
P.9 洗浄器のお手入れ

困ったとき P.10 こんなときは…
P.11 交換用部品(別売)のお求め方法
P.11 お問い合わせ

各部のなまえ

ご使用前に、各部品がそろっていることを確認してください。

電池の種類：
単4形アルカリ乾電池×3本
※付属していません。

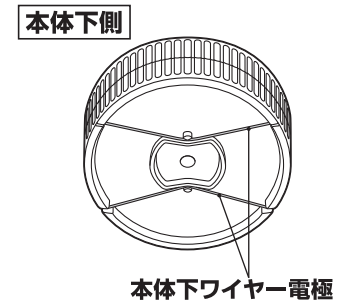
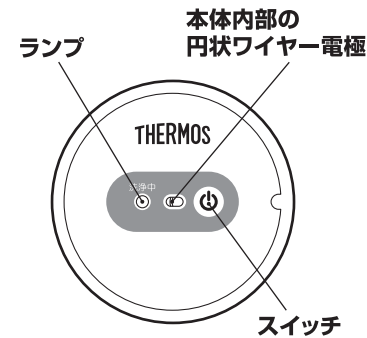
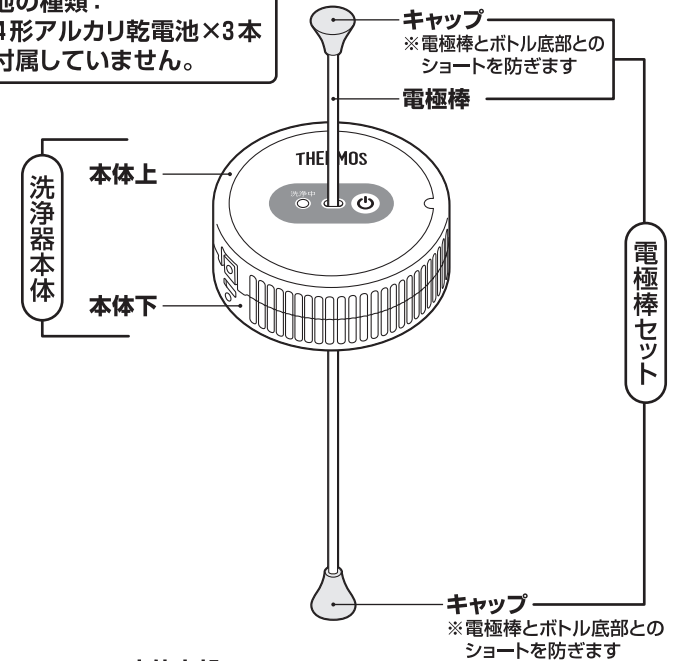

※ご使用前に表面の保護フィルムをはがしてください。

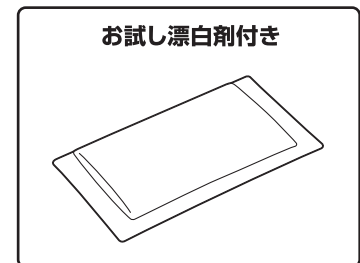
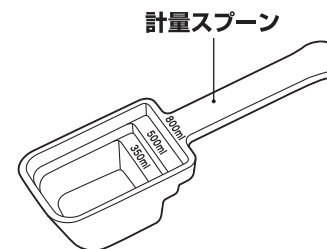

安全上の注意

ご使用前によくお読みの上、必ずお守りください。

表示マークの意味について

■製品を正しくお使いいただくために、誤った使い方をしたときに生じる危害や損害の程度を以下の表示で区分しています。

 警告	死亡、または重傷を負う恐れがある内容を示しています。	 注意	軽傷、または物的損害を負う恐れがある内容を示しています。
---	----------------------------	---	------------------------------

■図記号について

 禁止	してはいけない内容を表しています。	 必ずおこなう	必ずお守りいただく内容を表しています。
---	-------------------	---	---------------------

警告

 **禁止** 乳幼児の手の届くところには置かないでください。また、いたずらには十分に注意してください。
*小さな部品を誤飲して窒息する原因になります。
*けがの原因になります。また、洗浄液を誤飲して体調不良の原因になります。





 **必ず行う** 長時間使用しない場合は電池を取りはずしてください。電池が液漏れることがあります。
*液が目に入った場合は失明の原因になります。身体についた場合は、やけどの原因になります。

注意

 **禁止** 洗浄の目的以外に使用しないでください。
*けがなどの原因になります。

 **禁止** 洗浄液は飲まないでください。
*体調不良の原因になります。万一、飲み込んだ場合は水を飲ませ、医師に相談してください。

 **禁止** お湯は使用しないでください。
*洗浄液があふれて、やけどやものを汚す原因になります。必ず30度以下の水を使用してください。

 **必ず行う** 本体上と本体下は正しく取り付けてください。【P.50】
*無理に取り付けると、けがや破損の原因になります。

 **禁止** 改造・分解・修理は絶対しないでください。
*故障・事故の原因になります。(修理はお買い上げの販売店、またはサーモスお客様相談室にご相談ください。)【P.11】



 **必ず行う** 洗浄液(漂白剤・水)は規定量を守ってください。【P.60】
*入れすぎると洗浄液があふれてものを汚す原因になります。
*洗浄器本体に洗浄液が入り込んだ場合は故障の原因になります。

 **必ず行う** 洗浄液が身体に触れたり、目に入ったりしないように注意してください。
*炎症を起こす原因になります。万一、目に入った場合は大量の流水で洗い流し、医師に相談してください。

 **禁止** ストープやコンロなどの火気に近づけないでください。
*やけどや変形・変色の原因になります。





 **禁止** 落とす、ぶつけるなど強い衝撃を与えないでください。
*けがや破損の原因になります。





 **禁止** 本体下ワイヤー電極は引っかけたり、曲げたりしないでください。
*けがや破損の原因になります。

 **必ず行う** 電極棒に必ずキャップを取り付けてください。
*電池が発熱し、やけどの原因になります。また洗浄器本体が抜け落ちてけがや破損の原因になります。

 **必ず行う** 必ず専用の部品を使用してください。
*洗浄液があふれてものを汚す原因になります。また洗浄不足の原因になります。

 **必ず行う** ご使用前に洗浄器本体に破損などないかご確認ください。
*部品が落下してけがなどの原因になります。

 **必ず行う** 洗浄中は電極棒を引っかけて倒さないように注意してください。
*転倒し、洗浄液がこぼれてものを汚す原因になります。シンクでの使用をお勧めします。

 **必ず行う** 洗浄後のボトルは十分に流水洗いしてください。
*残った洗浄液が飲みものに混入した場合、体調不良の原因になります。

 **禁止** 洗浄器本体は丸洗いしないでください。内部がぬれた場合は電池ははずして乾燥させてください。
*ものを汚す原因になります。また、電池が発熱し、やけどの原因になります。

! 持ち運ぶときは必ず洗浄器本体を持ってください。
必ず行う *電極棒を持つと本体が抜け落ちてけがや破損の原因になります。

⊘ 電極棒は無理な力で取り付けたり、取りはずしたりしないでください。
禁止 *けがや破損の原因になります。

使用上のお願い

単4形アルカリ乾電池を使用してください。
*端子(パネ)の破損の原因になります。

使用時は洗浄液のみ入れ、他のものは入れないでください。
*洗浄不足の原因になります。

以下の項目をお守りください。
●指定の漂白剤以外は使用しないでください。
【P.6②】

食器洗浄機・食器乾燥機は使用しないでください。
*熱により部品が変形し、破損の原因になります。

●作り置きした洗浄液は使用しないでください。
●指定の電池以外は使用しないでください
*洗浄不足の原因になります。

保管の際は電極棒を取りはずしてください。
*電極棒を取り付けたまま保管すると、電極棒が変形する原因になります。

洗浄が終了したら必ず洗浄器を取りはずしてください。
*そのまま放置すると電極棒や本体下ワイヤー電極が腐食や変色する原因になります。

ボトルの内側に付着したザラザラしたもの、斑点状のさびは落とせません。
ボトルの取扱説明書に従ってお手入れしてください。

漂白剤はよく溶かしてください。
*洗浄不足の原因になります。

洗浄できるボトル

以下の3つの項目すべてを満たすサーモス製品にお使いいただけます。

- ①容量が1500ml以下のもの
- ②口径が7cm以下のもの
- ③口元が金属のもの(プラスチックなどでおおわれているもの)

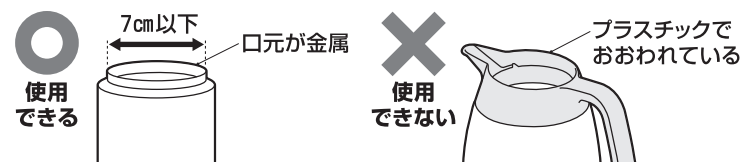

⚠注意

サーモス製以外のボトルでは洗浄効果が十分に発揮できない可能性があります。サーモス製品の詳しい対応機種は下記にて確認できます。

サーモスホームページ

http://www.thermos.jp/product/apa-1500/match_item

ご不明な点はサーモスお客様相談室へご相談ください。

【P.11】

使い方

① 洗浄器の準備

- ① 本体上の○マークと△マークを押して本体上と本体下を取りはずします。

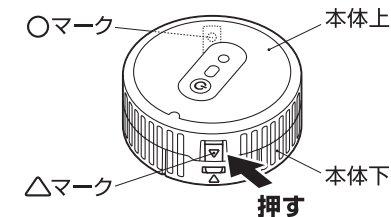

- ② 本体上の内側にある電池表示に合わせて単4形アルカリ乾電池3本を取り付けます。

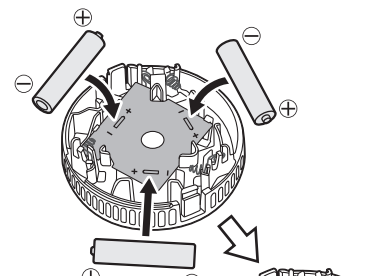

- ③ 本体上と本体下の○マーク同士、△マーク同士を合わせて取り付けます。

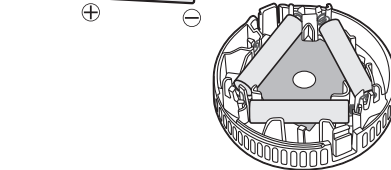

使い方

④ 電極棒の片側のキャップを取りはずします。

⑤ 洗浄器本体上側から中央の穴に電極棒を差し込みます。このとき、電極棒をスイッチ側より差し込み、本体内側の円状ワイヤー電極をずらしながら電極棒を押し込んでください。

△注意

電極棒がぬれている場合は、ふき取ってください。

⑥ 電極棒の下側に取りはずしたキャップを取り付けます。

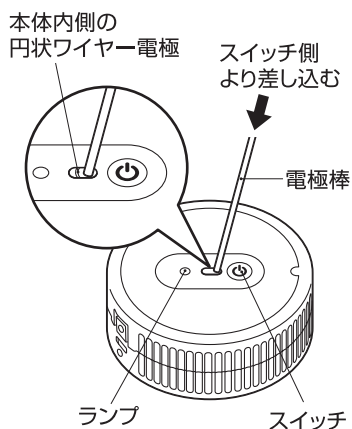

② ボトルの準備

① ボトルに漂白剤を入れる
専用のマイボトル洗浄器用漂白剤 (APB-150) を使用してください。または、市販の過炭酸ソーダ 100% の酸素系漂白剤をご使用ください。

お願い

計量スプーンの目盛を目安に、お使いのボトルの容量に合わせて漂白剤を入れてください。
※入れすぎると洗浄液があふれて、ものを汚す原因になります。

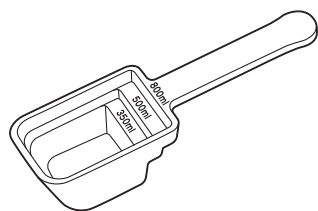

標準使用量	
ボトル容量	漂白剤
1500 ml	28g
1000 ml	18g
800 ml	14g
500 ml	9g
350 ml	6g

※お使いのボトルの容量や汚れ具合に合わせて調整してください。

△注意

- 必ず30度以下の水を使用してください。
- 水量は必ず守ってください。※水温や水量によっては洗浄液があふれることがありますので、シンクなどでご使用ください。

使い方

③ 洗浄器をセットする

① 洗浄器本体をボトルにセットする
キャップを付けた電極棒をボトルの中に入れます。

△注意

- 電極棒の先にキャップが付いていないと洗浄できません。
- 本体下ワイヤー電極2本がボトルの口元に接触していないと洗浄できません。

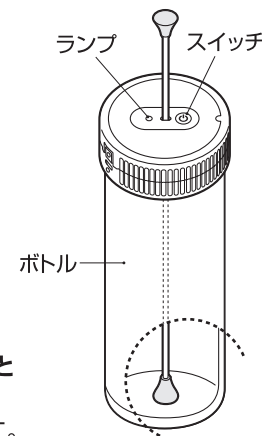

② 電極棒が止まるまで押し込みます。

③ 洗浄器本体の上側のスイッチ (⏻) を押しと洗浄を開始します。洗浄を開始するとランプが赤く点灯します。洗浄時間は約3分間。洗浄が終了するとランプが消灯します。

△注意

- 洗浄中に洗浄器本体が動くと洗浄が強制終了することがあります。
- 規定時間 (約3分間) の終了前に洗浄器本体を持ち上げると強制終了します。
※いずれも本体下ワイヤー電極がボトルからずれたことが原因です。再度、洗浄器を取り付けてスイッチ (⏻) を押してください。
- 洗浄液を入れていない、また電極棒を取り付けていない場合でも洗浄器本体をセットしてスイッチを押すとランプが点灯します。使い方の手順に従ってご使用ください。

④ 洗浄が終わったら

① ボトルから洗浄器を取りはずします。

△注意

洗浄 (約3分間) が終了したら必ず洗浄器を取りはずしてください。そのまま放置すると電極棒や本体下ワイヤー電極が腐食や変色する原因になります。

- ② ボトル内の洗浄液を捨てて、流水でよくすすぎます。流水で落ちない汚れはスポンジやボトルブラシでこすってからよくすすいでください。
- ③ 汚れがひどい場合は1回の洗浄では汚れが落ちないことがあります。その場合は再度洗浄を行ってください。【P.6②】

電池についてのお願い(電池は付属していません)

交換

洗浄器を正しくセットし【P.5～】スイッチを押してもランプが点灯しない場合は電池が消耗しています。新しい電池に交換してください。

電池の種類：単4形アルカリ乾電池×3本

電池について

電池の取り扱いについては電池に記載の注意表記に従ってください。

洗浄器のお手入れ ご使用後は必ずお手入れをしてください。

【お手入れ】

洗浄器本体から電極棒を取りはずし、洗浄液を洗い流します。

- ① 電極棒の上側のキャップを取りはずし、電極棒を下側に引き抜きます。

⚠ 注意

上側に引き抜かないでください。洗浄液が洗浄器本体の内部に入り込み、故障の原因になります。

- ② もう一方のキャップを取りはずし、電極棒とキャップを流水で洗います。

※電極棒が茶色に変色した場合は研磨剤を付けてタワシでこすってください。

※電極棒が茶色に変色しても、洗浄力に影響はありません。

⚠ 注意

塩素系漂白剤は使用しないでください。
※電極棒がさびる原因になります。

- ③ 本体上と本体下を取りはずし、本体下のみ流水で洗います。

⚠ 注意

● 本体上は洗わないでください。本体上の内部がぬれた場合は電池を抜いて、乾燥させてからご使用ください。
※電池が発熱し、やけどや故障の原因になります。

● 本体下は本体下ワイヤー電極がはずれないように注意してください。

● 塩素系漂白剤は使用しないでください。
※本体下ワイヤー電極がさびる原因になります。

- ④ 十分乾燥させてください。

【保管】

- ① 電極棒を洗浄器本体から引き抜き、電極棒の両端にキャップを取り付けます。

※キャップの紛失を防ぐために必ず取り付けて保管してください。

- ② 本体上から電池を取りはずしてください。

※長時間使用しない場合は必ず電池を取りはずしてください。
液漏れの原因になります。

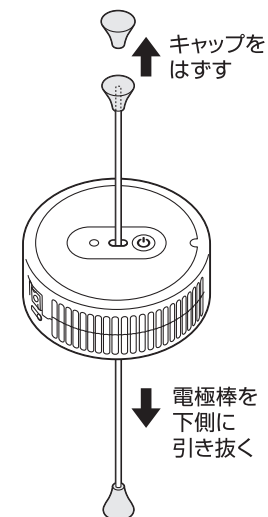

こんなときは… 分からないことがありましたら、以下の項目をお確かめください。

不具合	原因	対処方法
ウスイッチを押してもランプが点灯しない	電池が入っていない	電池を入れてください。 【P.5①】
	電池が消耗している	新しい電池を入れてください。
	本体上と本体下が確実にセットされていない	本体上と本体下を確実に取り付けてください。【P.5①】
	洗浄器本体がボトルに確実にセットされていない	ボトルに洗浄器を確実にセットしてください。【P.7③】
	ボトルが対応機種ではない	ボトルが対応機種かご確認ください。【P.5】
	電極棒にキャップが付いていない	キャップを取り付けてください。
	洗浄器本体の内部がぬれている	よく乾燥させてください。
洗浄できない	電極棒を取り付けていない	電極棒を取り付けてください。 【P.6】
汚れが残っている	漂白剤の量が少ない	規定量をお守りください。 【P.6②】
	水の量が少ない	よく溶かしてください。
	漂白剤が溶け残る	水温が低い場合は20度～30度の水を使用してください。
	電極棒が十分に押し込まれていない	電極棒が止まるまで押し込んでください。【P.7③】
	汚れがひどい	スポンジやボトルブラシでこすってから洗い流してください。 再度、洗浄を行ってください。 【P.6②】
	電池が消耗している	新しい電池を入れてください。
洗浄液があふれた	漂白剤の量が多い	規定量をお守りください。 【P.6②】
電極棒がすぐにさびる	水温が高い	30度以下の水を使用してください。
	お湯を使用している	30度以下の水を使用してください。
洗浄器本体に電極棒が差し込めない	電極棒が汚れている	お手入れしてください。 【P.9】
	本体内側の円状ワイヤー電極に電極棒を通してない	円状ワイヤー電極に通してください。【P.6】

◆上記のいずれの項目にもあてはまらない場合はサーモスお客様相談室にご相談ください。
【P.11】

交換用部品(別売)のお求め方法

- ①ホームページ……………トップページの交換用部品販売からお求めください。(取り扱い部品に限られておりますが、ご了承ください。)
- ②販売店……………サーモス製品を取り扱っている販売店でお取り寄せください。
- ③サーモスお客様相談室…お電話でお申し込みください。

部品名	交換用部品名
電極棒・キャップ	APA-1500電極棒セット(キャップ2個付き)
キャップ	APA-800キャップ2個

●お預かりした個人情報は、部品の発送、関連するアフターサービスのために利用いたします。
利用目的以外には、お客様の同意なしに第三者に開示提供することはありません。
なお、お客様の個人情報はサーモス(株)にて管理させていただきます。

お問い合わせ

製品の品質管理には、万全の注意を払っておりますが、万一製品に不具合が生じたときや製品に関するご不明な点・ご質問などがございましたら、下記お客様相談室までお問い合わせください。

サーモスお客様相談室

 **0570-066966**

ナビダイヤル。 ※一般電話からは市内通話料金でご利用いただけます。

ナビダイヤルがご利用いただけない場合はこちらへ 0256-92-6696

受付時間：9:00～17:00 月曜日～金曜日(祝日・弊社休業日を除く)

〒959-0215 新潟県燕市吉田下中野1435番地

サーモス株式会社 お客様相談室

ホームページアドレス <http://www.thermos.jp/>

製品の改良・改善のために仕様の一部を予告なしに変更することがあります。そのためイラストと製品とは多少異なる場合がありますが、ご了承ください。

アンケートご協力のお願い

アンケートにご回答いただいた方の中から、年2回(6月・12月)抽選の上、1万円の全国共通図書カードを各10名様にプレゼントいたします。
(発表は景品の発送をもってかえさせていただきます)
サーモスのウェブサイトのアンケートページより該当製品を選択してご応募ください。

【おことわり】
アンケートの受付は予告なく終了する場合がありますが、ご了承ください。

<http://thermos.jp/enquete/>

