

取扱説明書

品番：FHK用

このたびはサーモス・真空断熱アイスコンテナーをお買い上げいただきありがとうございます。
ご使用前に必ずこの取扱説明書をお読みください。
そして、いつでも取り出せるところに大切に保管してください。

家庭用

保冷専用

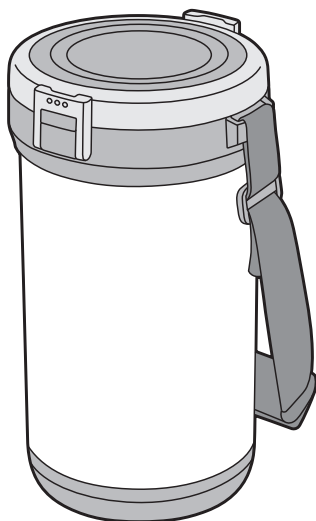

もくじ

| | | |
|-------|------|-----------------|
| ご使用前に | P.1 | 各部のなまえ |
| | P.2 | 安全上の注意 |
| | P.4 | 使用上のお願い |
| ご使用方法 | P.5 | 使い方 |
| | P.7 | お手入れ |
| 困ったとき | P.10 | こんなときは… |
| | P.11 | 交換用部品(別売)のお求め方法 |
| | P.11 | お問い合わせ |

各部のなまえ

ご使用前に、各部品がそろっていることを確認してください。

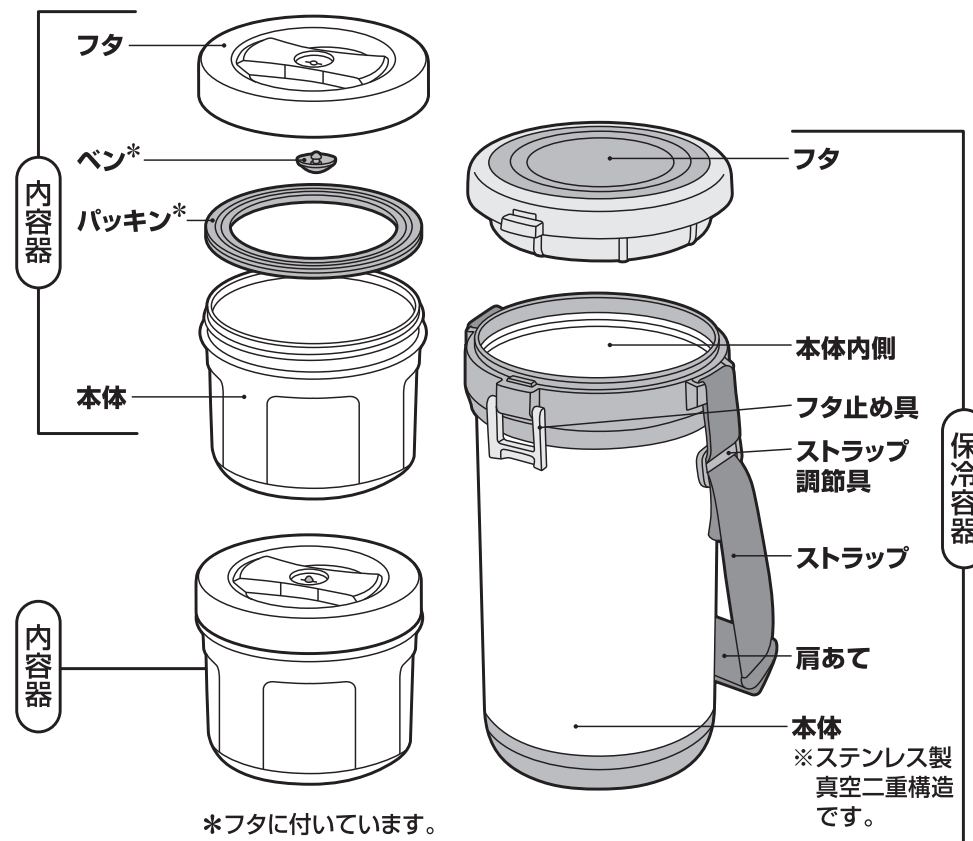

安全上の注意

ご使用前によくお読みの上、必ずお守りください。

表示マークの意味について

■製品を正しくお使いいただくために、誤った使い方をしたときに生じる危害や損害の程度を以下の表示で区分しています。

| | | | |
|-----------|----------------------------|-----------|------------------------------|
| 警告 | 死亡、または重傷を負う恐れがある内容を示しています。 | 注意 | 軽傷、または物的損害を負う恐れがある内容を示しています。 |
|-----------|----------------------------|-----------|------------------------------|

■図記号について

| | | | |
|-----------|-------------------|-------------|---------------------|
| 禁止 | してはいけない内容を示しています。 | 必ず行う | 必ずお守りいただく内容を示しています。 |
|-----------|-------------------|-------------|---------------------|

警告

- 禁止** 乳幼児の手の届くところには置かないでください。また、いたずらには十分に注意してください。
*小さな部品を誤飲して窒息する原因になります。また、けがの原因になります。



- 禁止** ストラップを首からかけないでください。
*ストラップが他のものに引っかかり、窒息やけがの原因になります。

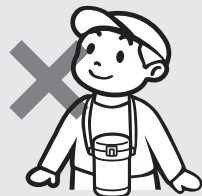

- 禁止** ストラップをかけた状態で運動したり、遊んだりしないでください。
*ストラップが他のものに引っかかり、窒息やけがの原因になります。

注意

- 禁止** 保冷用途の目的以外に使用しないでください。
*けがなどの原因になります。

- 必ず行う** 製品には必ず専用の部品を取り付けてください。
*漏れてものを汚す原因になります。



- 禁止** ストープやコンロなどの火気に近づけないでください。
*やけどの原因になります。また部品が変形して漏れてものを汚す原因になります。

お手入れの際、次の点を必ず守ってください。

- 禁止** 煮沸はしないでください。
*熱により部品が変形して漏れてものを汚す原因になります。
- 禁止** 食器洗浄機・食器乾燥機は使用しないでください。
*熱により部品が変形して漏れてものを汚す原因になります。

- 必ず行う** 氷の量は図の規定位置までにしてください。
*入れすぎると、フタが閉まらず、使用中に漏れてものを汚す原因になります。

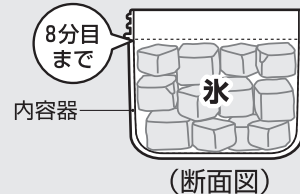

- 禁止** 飲食物を入れた状態で長く放置しないでください。
*腐敗や変質の原因になります。

- 禁止** ストラップを持って振りまわさないでください。
*振りまわすなどして周囲の人と接触した場合、けがの原因になります。また強く引っばると破損の原因になります。

- 禁止** 横置きにしないでください。
*漏れてものを汚す原因になります。

禁止 落とす、ぶつけるなど強い衝撃を与えないでください。

*けがや漏れてものを汚す原因になります。また保冷不良の原因になります。



- 禁止** 電子レンジに入れないでください。
*金属部がスパークして電子レンジが故障する原因になります。
*熱により部品が変形して漏れてものを汚す原因になります。



- 禁止** 改造・分解・修理は絶対に行わないでください。
*故障・事故の原因になります。(修理はお買い上げの販売店、またはサーモスお客様相談室にご相談ください。)
【P.11】



- 禁止** 保冷容器フタを持って運ばないでください。
*落下して、けがや変形・故障の原因になります。

⊘ 禁止 内容容器に熱い飲食物を入れない
ください。
*内圧が上がり、フタが開かなくなる・
飛び出す、飲食物がふき出るなど
して、やけどの原因になります。
また、けがやものを汚す原因になり
ます。

❗ 必ず行う 内容容器のフタは確実に閉めてくだ
さい。【P.5②】
*漏れてものを汚す原因になります。

⊘ 禁止 車の中や直射日光の当たる場所
など高温になるところには放置
しないでください。
*腐敗した飲食物を食べて、体調不良の
原因になります。

❗ 必ず行う 内容容器フタは専用のパッキンと
ベンを正しく取り付けてください。
【P.8③④】
*漏れてものを汚す原因になります。

使用上のお願い

製品の構造上、湿度が高いとき、フタに
水滴が付く(結露する)ことがあります
のでご注意ください。

保冷容器に食品を直接入れないくだ
さい
*さびの原因になります。

バッグなどに入れる場合は万一の漏れを
防ぐために製品を縦置きにしてくだ
さい。

保冷性能が低下したときは使用しない
ください。

使い方

① 内容容器を取り出す

- ① 保冷容器のフタ止め具を
はずし、フタを取ります。
- ② 内容容器を取り出します。

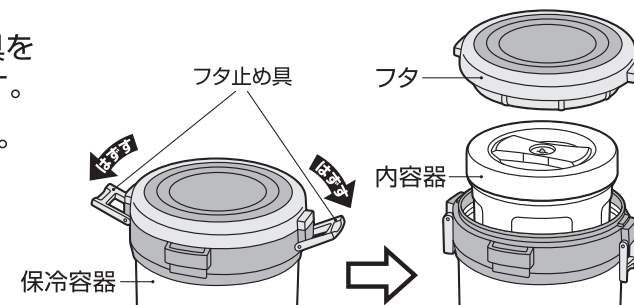

② 内容容器に氷を入れる

- ① 内容容器本体の8分目まで氷を入れます。

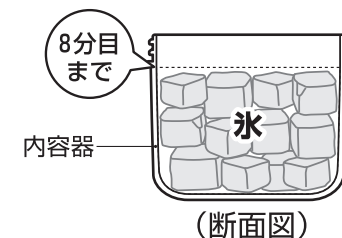

- ② フタを右にまわして確実に閉めます。
*フタにベンとパッキンが正しく取り付け
られていることを確認してください。

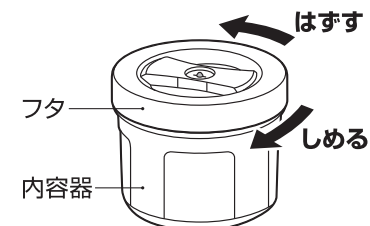

③ 保冷容器フタをする

- ① 内容容器を保冷容器に入れます。
- ② 保冷容器フタを取り付け、
フタ止め具を止めます。

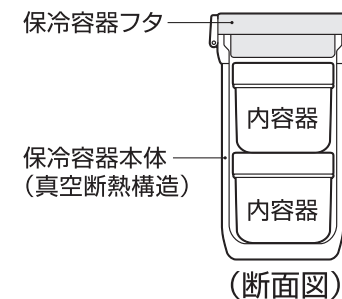

氷を入れた内容容器を1つ入れ、上の
スペースに冷やしたゼリー飲料や
氷のうなどを入れることもできます。
*必ず内容容器には氷を入れてください。
保冷が効かなくなります。

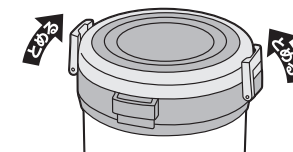

ストラップ

取り付け方

- ① 本体のストラップ通しに、ストラップを上から差し込みます。

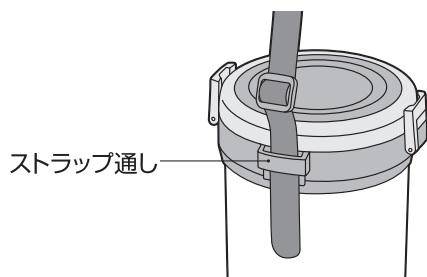

- ② ストラップの折り返しを調節具に差し込んで引きまします。

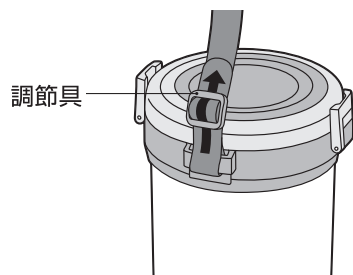

たたみ方

- ① 肩あてをストラップの中央にもってきます。

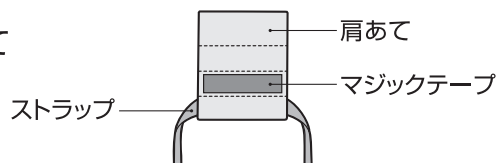

- ② ストラップを肩あての下に折り、矢印の方向に肩あてを回転させながらたたみます。

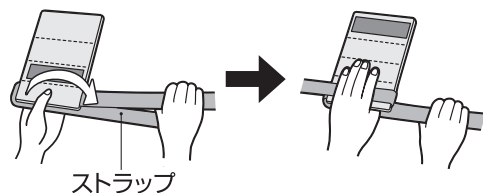

- ③ 上記②をくり返してお好みの長さまでたたみ、肩あてを巻いて、マジックテープで止めます。(ストラップのたたむ長さにより肩あての向きが変わります。)

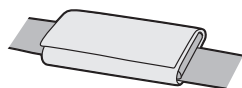

お手入れ

臭いや汚れ・カビを防ぎ、いつまでも清潔にご使用いただくために、ご使用後は必ずお手入れをしてください。

- ご使用後は、すぐにきれいに洗い、十分乾燥させてください。
- パッキン・ベンを取りはずし、きれいに洗ってください。
- 長期間ご使用にならないときは、きれいに洗って汚れを落とし、十分乾燥させ、高温多湿の場所をさけて保管してください。

| 洗い方 | 部品名 | | 保冷容器 | | |
|----------------|----------|------------|------|----|----|
| | フタ 本体 | パッキン ベン | 本体 | | フタ |
| | | | 内側 | 外側 | |
| 流水洗い | ○ | ○ | ○ | ○ | ○ |
| つけ洗い | ○ | ○ | ○ | × | × |
| 漂白剤 | 酸素系 | ○ | ○ | × | × |
| | 塩素系 | ○ | ○ | × | × |
| 食器洗浄機 食器乾燥機 | × | ○ | × | × | × |

ストラップ ○手洗い  水または40度以下のぬるま湯で軽く手洗いして、十分乾燥させてください。

お手入れ上の注意

お手入れ前によくお読みの上、必ずお守りください。

○ 煮沸はしないでください。
禁止 *熱により部品が変形して漏れてものを汚す原因になります。

○ 本体は水中に放置しないでください。
禁止 *すきまに水が浸入してさびや保冷不良などの原因になります。

○ 本体は塩素系漂白剤を使用しないでください。
禁止 *さびや保冷不良などの原因になります。

○ 本体外側は漂白剤を使用しないでください。
禁止 *塗装・印刷・シールなどはがれの原因になります。

○ 食器洗浄機・食器乾燥機を使用しないでください。(パッキン・ベンを除く)

*熱により部品が変形して漏れてものを汚す原因になります。また塗装・印刷・シールなどはがれの原因になります。

○ シンナー・ベンジン・金属タワシ・みがき粉・クレンザーは使用しないでください。
禁止 *さびや傷・故障などの原因になります。

パッキン・ベンのはずし方・取り付け方

■フタのはずし方【P.5】

① パッキンのはずし方

パッキンのフチをめくり
取りはずします。

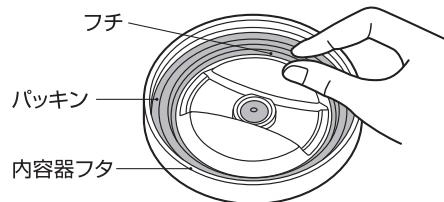

② ベンのはずし方

ベンをつまみ取りはずします。

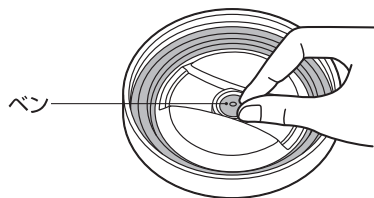

③ パッキンの取り付け方

パッキンの平らで溝がある面をフタのリブにはめ込みます。
取り付け後はパッキンが浮かないように指でまんべんなく押します。

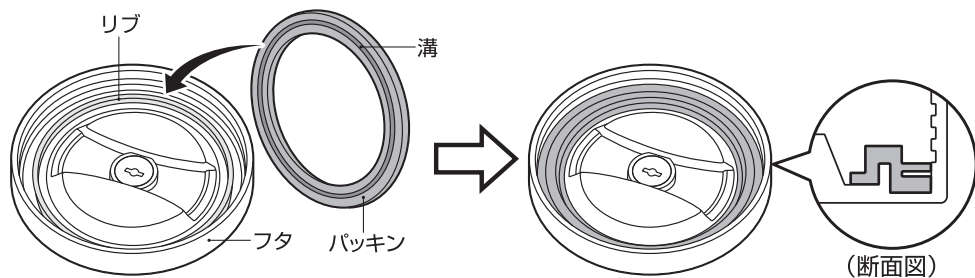

④ ベンの取り付け方

フタの外側にベンの突起が出るようにベンを押し込みます。

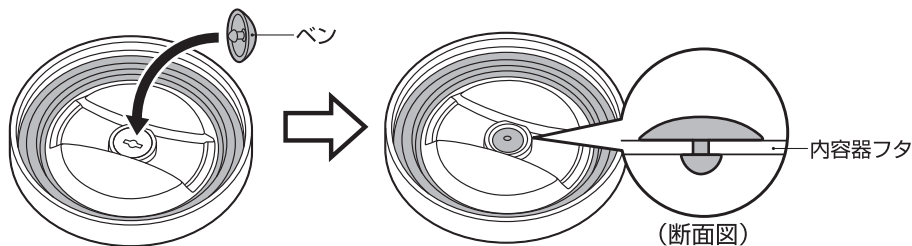

【普段のお手入れ】

●ぬるま湯でうすめた食器用中性洗剤を使用し、すすいだ後は、よく水を切り、十分乾燥させてください。

内容器 フタ・本体・パッキン・ベン
保冷容器フタ

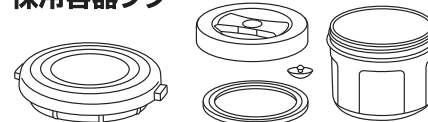

やわらかいスポンジを使用してください。

保冷容器本体



やわらかいスポンジを使用してください。
外側はすぐに乾いた布で拭いてください。
※水滴の跡やさびの原因になります。

【念入りのお手入れ】

●台所用漂白剤の注意表示に従い使用し、すすいだ後は、よく水を切り、十分乾燥させてください。

内容器
フタ・本体・
パッキン・ベン



ボウルなどの容器に漂白剤と水を入れ、各部品を浸けてください。(目安30分)

保冷容器本体内側



内側のみ酸素系漂白剤を使用してください。(目安30分)

◀ 禁止 塩素系漂白剤 ▶

〈斑点状の赤いサビ〉

水に含まれる鉄分などが付着したものです。
食酢を10%程度入れたぬるま湯を本体に入れ、約30分後によく洗ってください。

こんなときは…

分からないことがありましたら、以下の項目をお確かめください。

| 不具合 | 原因 | 対処方法 |
|---------------------|-------------------|--|
| 内容器から漏れた | フタが確実に閉まっていない | フタは確実に閉めてください。【P.5②】 |
| | 氷を入れすぎている | 氷は規定の量までにしてください。【P.5②】 |
| | パッキンやベンがはずれている | 正しい位置に確実に取り付けてください。【P.8③④】 |
| | パッキンやベンが破損・消耗している | 別売の「パッキンセット」をお買い求めください。【P.11】 |
| 保冷容器本体内部が変色した | 汚れが付着している | 酸素系漂白剤を使用してください。【P.9】 |
| | 斑点状の赤いさびが付着している | 水に含まれる鉄分などが付着したものです。食酢を使用してください。【P.9】 |
| 保冷が効かない | 氷の量が少ない | 氷の量を増やしてください。 |
| | 内容器に氷を入れていない | 保冷容器の上のスペースに他のものを入れる場合は必ず1つの内容器に氷を入れて使用してください。 |
| 異臭がする | 汚れが付着している | きれいに洗い、十分乾燥させてください。異臭が取れない場合はお手入れ方法に従って漂白剤を使用してください。【P.9】 |
| パッキン・ベンが変色した | 汚れ・カビが付着している | 漂白剤を使用してください。【P.9】 汚れ・カビが落ちない場合は廃棄し、別売の「パッキンセット」をお買い求めください。【P.11】 |
| 製品を振るとシャラシャラという音がする | | 保冷効果を高めるために真空二重構造の内部(真空層)に入れている金属箔がこすれて音がすることがあります。異常ではありません。 |

◆上記のいずれの項目にもあてはまらない場合はサーモスお客様相談室にご相談ください。【P.11】

交換用部品(別売)のお求め方法

◆パッキン・ベンは消耗品です。1年を目安にご確認いただき表面にザラつきや損傷のある場合は交換してください。

◆内容器の作動がスムーズでなくなった場合は交換してください。

品番・色名・交換用部品名をご確認の上、下記方法でお求めください。(品番・色名は製品の底面に貼ってあるシールに記載されています。)

- ①ホームページ……………サーモスオンラインショップ(交換用部品販売)からお求めください。(取り扱い部品が限られておりますが、ご了承ください。)
- ②販売店……………サーモス製品を取り扱っている販売店でお取り寄せください。
- ③サーモスお客様相談室…お電話でお申し込みください。

| 部品名 | 交換用部品名 |
|---------|----------------------------|
| 内容器 | FHK-2200内容器セット(パッキンセット付き)* |
| パッキン・ベン | FHKパッキンセット(パッキン・ベン各1個) |

*…本体・フタ各1個

●お預かりした個人情報、部品の発送、関連するアフターサービスのために利用いたします。利用目的以外にお客様の同意なしに第三者に開示提供することはございません。なお、お客様の個人情報はサーモス(株)にて管理させていただきます。

お問い合わせ

製品の品質管理には、万全の注意を払っておりますが、万一製品に不具合が生じたときや製品に関するご不明な点・ご質問などがございましたら、下記お客様相談室までお問い合わせください。

サーモスお客様相談室  **0570-066966**

ナビダイヤル ※一般電話からは市内通話料金でご利用いただけます。

ナビダイヤルがご利用いただけない場合はこちらへ 0256-92-6696

受付時間：9:00～17:00 月曜日～金曜日(祝日・弊社休業日を除く)

〒959-0215 新潟県燕市吉田下中野1435番地

サーモス株式会社 お客様相談室

ホームページアドレス <http://www.thermos.jp/>

製品の改良・改善のために仕様の一部を予告なしに変更することがあります。そのためイラストと製品とは多少異なる場合がありますが、ご了承ください。