

取扱説明書

品番: JBP用

このたびはサーモス・保温ごはんコンテナーをお買い上げいただきありがとうございます。ご使用前に必ずこの取扱説明書をお読みください。そして、いつでも取り出せるところに大切に保管してください。

家庭用

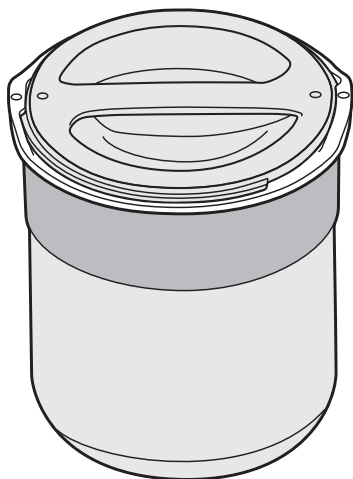

もくじ

ご使用前に P.1 各部のなまえ
 P.2 安全上の注意
 P.5 使用上のお願い

ご使用方法 P.6 使い方
 P.7 お手入れ

困ったとき P.10 こんなときは…
 P.11 交換用部品(別売)のお求め方法
 P.11 お問い合わせ

各部のなまえ

ご使用前に、各部品がそろっていることを確認してください。

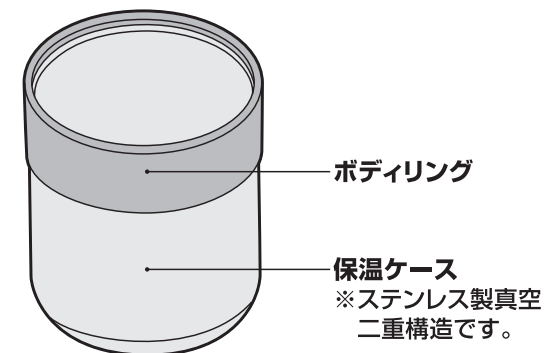
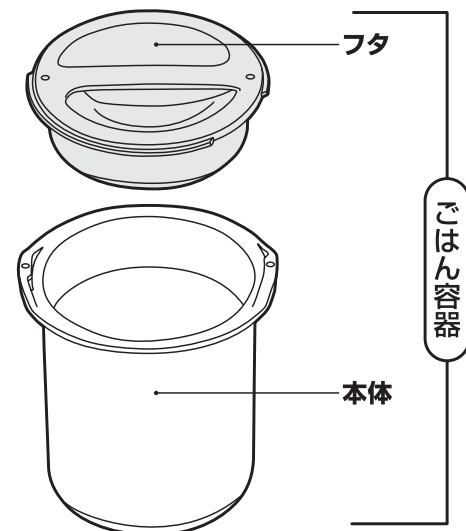

安全上の注意

ご使用前によくお読みの上、必ずお守りください。

表示マークの意味について

■製品を正しくお使いいただくために、誤った使い方をしたときに生じる危害や損害の程度を以下の表示で区分しています。

 警告	死亡、または重傷を負う恐れがある内容を示しています。	 注意	軽傷、または物的損害を負う恐れがある内容を示しています。
---	----------------------------	---	------------------------------

■図記号について





 禁止	してはいけない内容を表しています。	 必ず行う	必ずお守りいただく内容を表しています。
---	-------------------	---	---------------------

警告



-  **禁止** 乳幼児の手の届くところには置かないでください。また、いたずらには十分に注意してください。
*やけどやけがの原因になります。





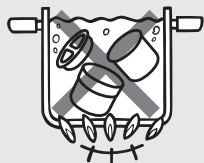

注意

-  **禁止** 弁当箱以外の用途には使用しないでください。
*けがなどの原因になります。
-  **必ず行う** 必ず専用ポーチに収納してください。
*漏れてものを汚す原因になります。
-  **禁止** ストープやコンロなどの火気に近づけないでください。
*やけどの原因になります。また部品が変形して漏れてものを汚す原因になります。
-  **禁止** 煮沸はしないでください。
*熱により部品が変形して漏れてものを汚す原因になります。



-  **禁止** スープ類は入れないでください。
*漏れてやけどやものを汚す原因になります。
-  **禁止** おかゆなど水分の多い食品は入れないでください。
*漏れてものを汚す原因になります。

電子レンジで容器の食品を加熱する場合は、電子レンジの取扱説明書の指示に従い、次の点を必ず守ってください。





-  **禁止** フタは入れないでください。
*変形して漏れてものを汚す原因になります。
-  **禁止** オープン・グリル機能で使用しないでください。
*変形して漏れてものを汚す原因になります。
-  **必ず行う** 他の料理でオープン・グリル機能を使用した後は、庫内が冷めてから使用してください。
*変形して漏れてものを汚す原因になります。
-  **禁止** 油分・糖分の多い食品は長時間加熱しないでください。
*変形して漏れてものを汚す原因になります。

-  **禁止** 保温ケースは電子レンジに入れしないでください。
*保温ケースは金属製のため、スパークして電子レンジが故障する原因になります。



-  **禁止** 改造・分解・修理は絶対に行わないでください。
*故障・事故の原因になります。(修理はお買い上げの販売店、またはサーモスお客様相談室にご相談ください。)
【P.11】

次の点を必ずお守りください。

-  **必ず行う** 熱い食品を入れてください。
*腐敗した食品を食べて、体調不良の原因になります。
-  **禁止** 生もの・乳製品など腐敗しやすい食品は入れないでください。
*腐敗した食品を食べて、体調不良の原因になります。
-  **必ず行う** 食品はできるだけ早く(6時間以内)一度にお召し上がりください。
*腐敗した食品を食べて、体調不良の原因になります。
-  **禁止** 車の中など高温になるところには放置しないでください。
*腐敗した食品を食べて、体調不良の原因になります。
-  **禁止** 食品は長時間保存しないでください。
*腐敗した食品を食べて、体調不良の原因になります。

-  **禁止** 落とす、ぶつけるなど強い衝撃を与えないでください。
*けがや漏れてものを汚す原因になります。また、体調不良の原因になります。



⊘ 横置きにしないでください。
禁止 *漏れてものを汚す原因になります。



❗ 製品には必ず専用の部品を使用してください。
必ず行う *漏れてものを汚す原因になります。

❗ 保温ケースにボディリングを取り付けるときは保温ケースとボディリングを十分乾燥させてから取り付けてください。
必ず行う *さびの原因になります。
*保温ケースが抜け落ちて、けがやものを汚したり、破損させる原因になります。

使用上のお願い

保温ケースに食品を直接入れないでください。
*さびの原因になります。



匂いの強い食品や色素の濃い食品を直接入れると匂いがついたり、色素がしみ込んで変色したりすることがあります。

ポーチのファスナーはゆっくり動かしてください。

保護シートは、はがさないでください。
*保温不良の原因になります。

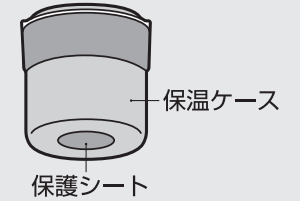

使い方

① ごはん容器を取り出す

- ① 保温ケースからごはん容器を取り出します。
- ② ごはん容器フタを矢印の方向にまわしてはずします。

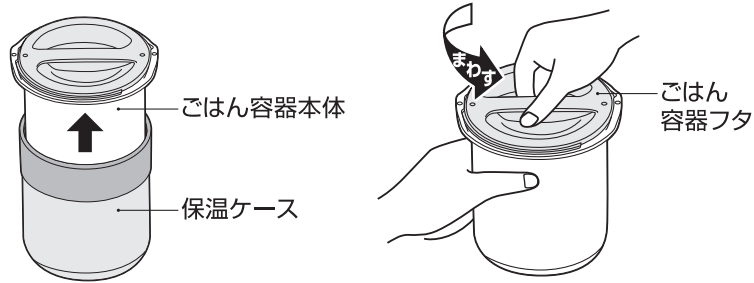

ポイント 保温ケース・ごはん容器に少量の熱湯を入れ、1分程度予熱すると保温効果が高くなります。
※予熱後はその湯を捨て、水分を拭き取ってください。

② ごはん容器にごはんを入れる

- ① 熱いごはんを入れます。
※ごはんの量はラインの位置までにしてください。

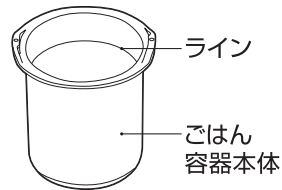

ポイント よりあたたかくお召し上がりいただくために、ごはんは炊きたて、保温中にかかわらず、お出かけ前にごはん容器に入れて電子レンジであたためることをおすすめします。
※ごはん容器フタは電子レンジに入れしないでください。

- ② ごはん容器フタを矢印の方向にまわして確実に閉めます。
※ごはん容器本体とフタのマークが合う位置まで確実に閉めてください。



- ③ ごはん容器を保温ケースに入れます。
- ④ 専用ポーチに保温ケースに入れたごはん容器を収納します。

お手入れ

臭いや汚れ・カビを防ぎ、いつまでも清潔にご使用いただくために、ご使用後は必ずお手入れをしてください。

- ご使用後は、すぐにきれいに洗い、十分乾燥させてください。
- ボディリングを取りはずし、きれいに洗ってください。
- 長期間ご使用にならないときは、きれいに洗って汚れを落とし、十分乾燥させ、高温多湿の場所をさけて保管してください。

洗い方	ごはん容器		保温ケース		ボディリング
	本体	フタ	内側	外側	
流水洗い	○	○	○	○	○
つけ洗い	○	○	○	×	○
漂白剤	酸素系	○	○	×	○
	塩素系	○	○	×	×
食器洗浄機 食器乾燥機	○	○	×	×	○

ポーチ	○手洗い 	水または40度以下のぬるま湯で軽く手洗いして、十分乾燥させてください。
-----	--	-------------------------------------

お手入れ上の注意 お手入れ前によくお読みの上、必ずお守りください。

禁止 煮沸はしないでください。
*熱により部品が変形して漏れてものを汚す原因になります。

禁止 保温ケースは水中に放置しないでください。
*すきまに水が浸入してさびや保温不良などの原因になります。
また塗装・印刷・シールなどのはがれの原因になります。

禁止 保温ケースは塩素系漂白剤を使用しないでください。
*さびや保温不良などの原因になります。

禁止 保温ケースは食器洗浄機・食器乾燥機を使用しないでください。
*すきまに水が浸入してさびや保温不良などの原因になります。
また塗装・印刷・シールなどのはがれの原因になります。

禁止 シンナー・ベンジン・金属タワシ・みがき粉・クレンザーは使用しないでください。
*さびや傷・故障などの原因になります。

禁止 保温ケース外側は漂白剤を使用しないでください。
*塗装・印刷・シールなどのはがれの原因になります。

【普段のお手入れ】

●ぬるま湯でうすめた食器用中性洗剤を使用し、すすいだ後は、よく水を切り、十分乾燥させてください。

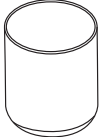
<p>ごはん容器 本体・フタ ボディリング</p> 	<p>やわらかいスポンジを使用して ください。</p>
<p>保温ケース</p> 	<p>やわらかいスポンジを使用して ください。外側はすぐに乾いた 布で拭いてください。 ※水滴の跡やさびの原因になります。</p>

【念入りのお手入れ】

●台所用漂白剤の注意表示に従い使用し、すすいだ後は、よく水を切り、十分乾燥させてください。

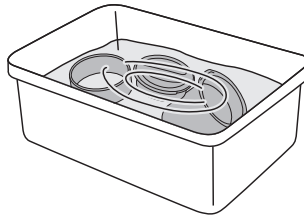
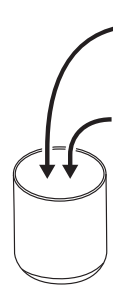
<p>ごはん容器 本体・フタ ボディリング</p> 	<p>ボウルなどの容器に漂白剤と 水を入れ、各部品を浸けてくだ さい。(目安30分)</p>
<p>保温ケース内側</p>  <p>ぬるま湯 いずれか 酸素系漂白剤 食酢</p>	<p>内側のみ酸素系漂白剤を使用 してください。(目安30分) ◀ 禁止 塩素系漂白剤 ▶ 〈斑点状の赤いさび〉 水に含まれる鉄分などが付着 したものです。 食酢を10%程度入れたぬるま 湯を本体に入れ、約30分後に よく洗ってください。</p>

こんなときは… 分からないことがありましたら、以下の項目をお確かめください。

不具合	原因	対処方法
ごはんの保温が効かない	熱いごはんを入れていない	熱いごはんを入れてください。 【☞P.6①、②】
	入れる量が少ない	量を増やしてください。
保温ケース内側が変色した	汚れが付着している	酸素系漂白剤を使用してください。 【☞P.9】
	斑点状の赤いさびが付着している	水に含まれる鉄分などが付着したものです。食酢を使用してください。 【☞P.9】
容器が変色した・異臭がする	汚れが付着している	きれいに洗い、十分乾燥させてください。汚れや臭いが取れない場合は漂白剤を使用してください。 【☞P.9】
食品が腐敗した	長時間保存している	できるだけ早く(6時間以内)一度にお召し上がりください。
	生もの・乳製品などを入れている	生もの・乳製品など変質や腐敗しやすい食品は入れないでください。

◆上記のいずれの項目にもあてはまらない場合はサーモスお客様相談室にご相談ください。【☞P.11】

交換用部品(別売)のお求め方法

◆1年を目安にご確認いただき表面にザラつきや損傷がある場合は交換してください。

品番・色名・交換用部品名をご確認の上、下記方法でお求めください。(品番・色名は製品の底面に貼ってあるシールに記載されています。)

- ①ホームページ……………サーモスオンラインショップ(交換用部品販売)からお求めください。(取り扱い部品が限られておりますが、ご了承ください。)
- ②販売店……………サーモス製品を取り扱っている販売店でお取り寄せください。
- ③サーモスお客様相談室…お電話でお申し込みください。

部品名	交換用部品名
ごはん容器	DBQ-250ごはん容器セット※
	DBQ-360ごはん容器セット※
ボディリング	JBP-250ボディリング
	JBP-360ボディリング

※本体・フタ各1個

●お預かりした個人情報は、部品の発送、関連するアフターサービスのために利用いたします。利用目的以外には、お客様の同意なしに第三者に開示提供することはありません。なお、お客様の個人情報はサーモス(株)にて管理させていただきます。

お問い合わせ

製品の品質管理には、万全の注意を払っておりますが、万一製品に不具合が生じたときや製品に関するご不明な点・ご質問などがございましたら、下記お客様相談室までお問い合わせください。

サーモスお客様相談室

 **0570-066966**

ナビダイヤル® ※一般電話からは市内通話料金でご利用いただけます。

ナビダイヤルがご利用いただけない場合はこちらへ 0256-92-6696

受付時間：9:00～17:00 月曜日～金曜日(祝日・弊社休業日を除く)

〒959-0215 新潟県燕市吉田下中野1435番地

サーモス株式会社 お客様相談室

ホームページアドレス <http://www.thermos.jp/>

製品の改良・改善のために仕様の一部を予告なしに変更することがあります。そのためイラストと製品とは多少異なる場合がありますが、ご了承ください。