

取扱説明書

品番：JBS用

家庭用

このたびはサーモス・ごはんが炊ける弁当箱をお買い上げいただきありがとうございます。
ご使用前に必ずこの取扱説明書をお読みください。
そして、いつでも取り出せるところに大切に保管してください。

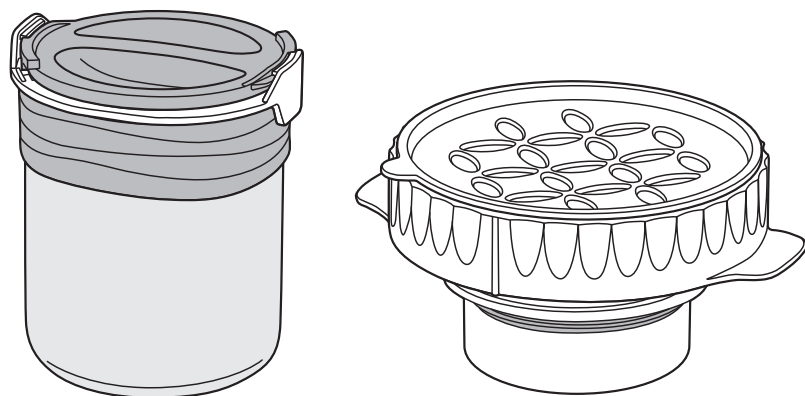

もくじ

ご使用前に P.1 各部のなまえ
P.2 安全上の注意
P.4 使用上のお願い

ご使用方法 P.5 使い方
P.7 お手入れ

困ったとき P.10 こんなときは…
P.11 交換用部品(別売)のお求め方法
P.11 お問い合わせ

各部のなまえ

ご使用前に、各部品がそろっていることを確認してください。

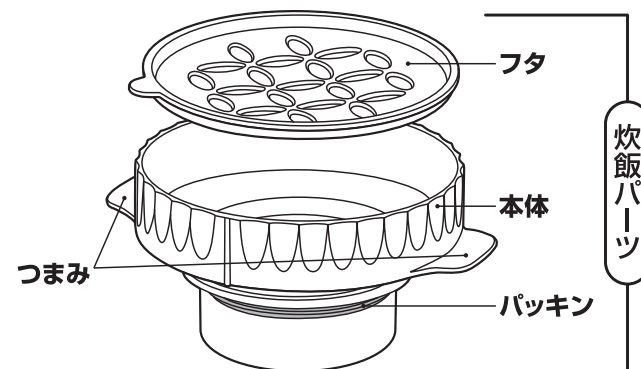

炊飯パーツ

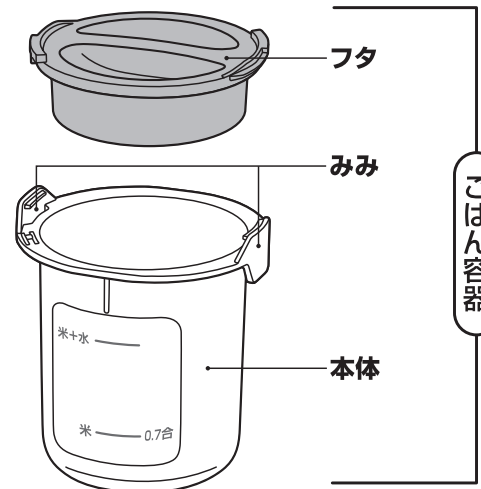

ごはん容器

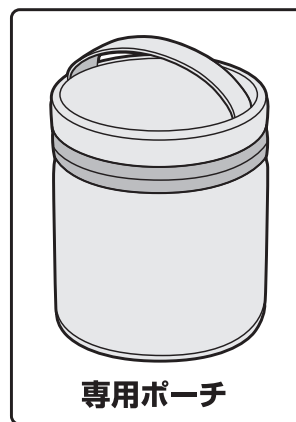

専用ポーチ

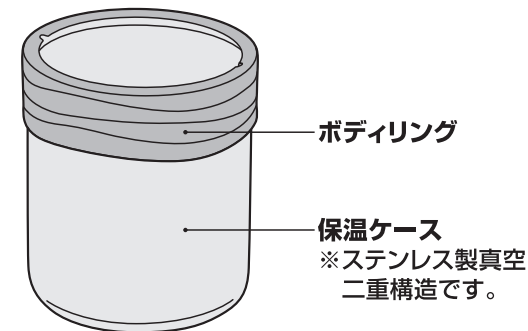



保温ケース
※ステンレス製真空
二重構造です。

安全上の注意

ご使用前によくお読みの上、必ずお守りください。

表示マークの意味について

■製品を正しくお使いいただくために、誤った使い方をしたときに生じる危害や損害の程度を以下の表示で区分しています。

 警告	死亡、または重傷を負う恐れがある内容を示しています。	 注意	軽傷、または物的損害を負う恐れがある内容を示しています。
---	----------------------------	---	------------------------------

■図記号について

 禁止	してはいけない内容を表しています。	 必ず行う	必ずお守りいただく内容を表しています。
---	-------------------	---	---------------------

警告

-  **禁止** 乳幼児の手の届くところには置かないでください。また、いたずらには十分に注意してください。
*やけどやけがの原因になります。



注意

-  **禁止** ごはんの保温・炊飯以外の用途には使用しないでください。
*けがなどの原因になります。

-  **必ず行う** 持ち歩く際は必ず専用ポーチに収納してください。
*漏れてものを汚す原因になります。

-  **禁止** ストーブやコンロなどの火気に近づけないでください。
*やけどの原因になります。また部品が変形して漏れてやけどやものを汚す原因になります。

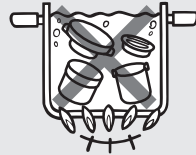

-  **禁止** 煮沸はしないでください。
*熱により部品が変形して漏れてやけどやものを汚す原因になります。





-  **禁止** ごはん以外の食品やスープ類、おかゆなど水分の多い食品は入れないでください。
*漏れてやけどやものを汚す原因になります。

-  **禁止** 改造・分解・修理は絶対にしてしないでください。
*故障・事故の原因になります。(修理はお買い上げの販売店、またはサーモスお客様相談室にご相談ください。)**【P.11】**

電子レンジで炊飯または、ごはんを加熱する際は電子レンジの取扱説明書の指示に従い、次の点を必ず守ってください。

-  **禁止** ごはん容器フタは入れないでください。
-  **禁止** オープン・グリル機能で使用しないでください。
-  **必ず行う** 他の料理でオープン・グリル機能を使用した後は庫内が冷めてから使用してください。
*変形して漏れてやけどやものを汚す原因になります。





-  **必ず行う** 加熱後に取り出すときは炊飯パーツ本体のつまみを持って取り出してください。
*やけどの原因になります。ごはん容器本体は大変高温になっていますのでご注意ください。

-  **必ず行う** 加熱後は庫内が熱くなっています。取り出すときは触れないようにご注意ください。
*やけどの原因になります。

-  **禁止** 保温ケースは電子レンジに入れしないでください。
*保温ケースは金属製のため、スパークして電子レンジが故障する原因になります。



次の点を必ずお守りください。

-  **必ず行う** ごはんを保温するときは炊きたての熱いごはんを入れてください。
-  **必ず行う** ごはんはできるだけ早く(6時間以内)一度にお召し上がりください
-  **禁止** 車の中など高温になるところには放置しないでください。
-  **禁止** ごはんは長時間保存しないでください。
*腐敗したごはんを食べて、体調不良の原因になります。

-  **禁止** 落とす、ぶつけるなど強い衝撃を与えないでください。
*けがや漏れてやけどやものを汚す原因になります。また保温不良の原因になります。



-  **禁止** 横置きにしないでください。加熱直後は、お湯が残っていますので特にご注意ください。
*漏れてやけどやものを汚す原因になります。



❶ 保温ケースにボディリングを取り付けるときは保温ケースとボディリングを十分乾燥させてから取り付けてください。
 *さびの原因になります。
 *保温ケースが抜け落ちて、けがやものを汚したり、破損させる原因になったりします。

❷ 製品には必ず専用の部品を使用してください。
 *漏れてやけどやものを汚す原因になります。

使用上のお願い

保温ケースに食品を直接入れないでください。
 *さびの原因になります。



炊飯するときは必ず炊飯パーツを取り付けてください。
 *お湯があふれる原因になります。

電子レンジや室温などの条件により加熱中にお湯があふれることがあります。また蒸気などで庫内が汚れることがありますので加熱後は拭き取ってください。

ご使用条件によってはポーチが色落ち・色移りする場合があります。

ポーチのファスナーはゆっくり動かしてください。

保護シートは、はがさないでください。
 *保温不良の原因になります。

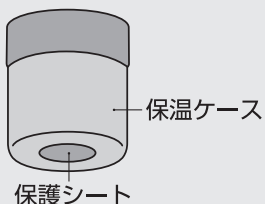

使い方

【炊飯する】

❶ ごはん容器を取り出す

① 保温ケースからごはん容器を取り出します。

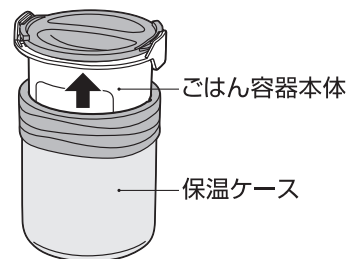

② ごはん容器フタを矢印の方向にまわしてはずします。



❷ 炊飯の準備

① お米をごはん容器本体の「米—0.7合」のラインまで入れてとぎます。
 ※無洗米はとがなくてよいです。

② 水を「米+水—」のラインまで入れます。
 ※20分~30分程度浸水してから、炊飯するとよりおいしく炊けます。

※お好みの炊き上がりに合わせて水量を調節してください。

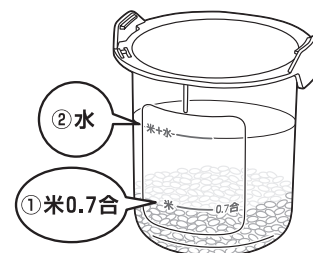

③ ごはん容器本体に炊飯パーツ本体を矢印の方向にまわして取り付けます。炊飯パーツ本体とごはん容器本体の「位置決め線」が合っていることを確認してください。

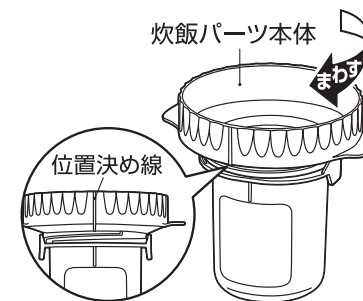

④ 炊飯パーツ本体の上に炊飯パーツフタをのせます。

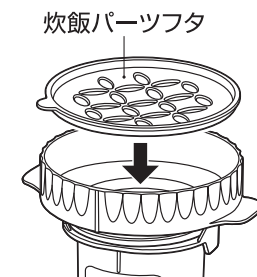

③ 炊飯する

炊飯パーツを取り付けたごはん容器本体(②)を電子レンジの中央に置き、500Wで8分間(目安)加熱します。

※庫内高さ150mm以上の電子レンジで使用できます。

⚠ 禁止

保温ケース、ごはん容器フタは電子レンジに入れないでください。

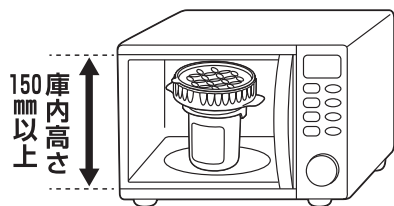

④ 保温する

① 加熱時間が終了したら、炊飯パーツ本体のつまみを持って電子レンジから取り出します。

⚠ 注意

ごはん容器本体は、大変高温になっています。必ず炊飯パーツ本体のつまみを持ってください。

② すぐにごはん容器本体を保温ケースに入れます。

③ ごはん容器本体のみみを押さえて、炊飯パーツ本体のつまみを持って矢印の方向にまわしてはずします。

⚠ 注意

※炊飯パーツ本体に残っているお湯がたれることがあります。

※加熱直後は、まだ炊飯中です。ごはん容器本体にお湯が残っていますが捨てないでください。炊飯ができなくなります。

④ ごはん容器フタを矢印の方向にまわして“カチッ”と音がするまで閉めます。

⑤ 30分以上保温します。

⚠ 注意

※ごはん容器を横置きにしないでください。加熱直後は、お湯が残っていますので特にご注意ください。
※持ち歩く際は専用ポーチに入れてください。

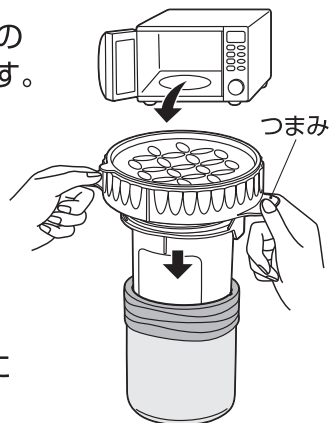

使い方

【炊飯器で炊いたごはんを保温する】

① ごはん容器を取り出す

① 保温ケースからごはん容器を取り出します。

② ごはん容器フタを矢印の方向にまわしてはずします。【P.5①】



保温ケース・ごはん容器本体に少量の熱湯を入れ、1分程度予熱すると保温効果が高くなります。
※予熱後はその湯を捨て、水分を拭き取ってください。

② ごはん容器にごはんを入れる

① 熱いごはんを入れます。

※ごはんの量はごはん容器フタ下端までにしてください。



よりあたたかくお召し上がりいただくために、ごはんは炊きたて、保温中にかかわらず、お出かけ前にごはん容器本体に入れて電子レンジであたためることをおすすめします。
※ごはん容器フタは電子レンジに入れないでください。

② ごはん容器フタを矢印の方向にまわして“カチッ”と音がするまで閉めます。【P.6④】

③ ごはん容器を保温ケースに入れます。

④ 専用ポーチに保温ケースに入れたごはん容器を収納します。

お手入れ

① パッキンのはずし方

炊飯パーツ本体の切り欠き部分からパッキンを取りはずします。

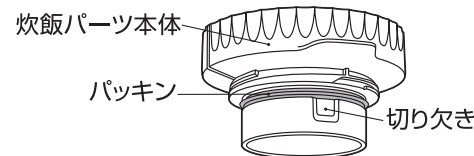

② パッキンの取り付け方

炊飯パーツ本体の溝に取り付けます。取り付け後はパッキンが浮かないように指でまんべんなく押します。

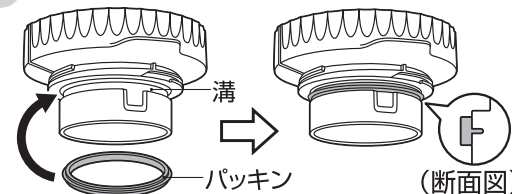

お手入れ

臭いや汚れ・カビを防ぎ、いつまでも清潔にご使用いただくために、ご使用後は必ずお手入れをしてください。

- ご使用後は、すぐにきれいに洗い、十分乾燥させてください。
- パッキン・ボディリングを取りはずし、きれいに洗ってください。
- 長期間ご使用にならないときは、きれいに洗って汚れを落とし、十分乾燥させ、高温多湿の場所をさけて保管してください。

洗い方	部品名	ごはん容器	炊飯パーツ	保温ケース		ボディリング
		本体・フタ	本体・フタ・パッキン	内側	外側	
流水洗い		○	○	○	○	○
つけ洗い		○	○	○	×	○
漂白剤	酸素系	○	○	○	×	○
	塩素系	○	○	×	×	○
食器洗浄機 食器乾燥機		○	○	×	×	○

ポーチ	○手洗い 	水または40度以下のぬるま湯で軽く手洗いして、十分乾燥させてください。
-----	--	-------------------------------------



お手入れ上の注意

お手入れ前によくお読みの上、必ずお守りください。

- 煮沸はしないでください。
禁止 *熱により部品が変形して漏れてものを汚す原因になります。
- 保温ケースは水中に放置しないでください。
禁止 *すきまに水が浸入してさびや保温不良などの原因になります。また塗装・印刷・シールなどはがれの原因になります。
- 保温ケースは塩素系漂白剤を使用しないでください。
禁止 *さびや保温不良などの原因になります。
- 保温ケースは食器洗浄機・食器乾燥機を使用しないでください。
禁止 *すきまに水が浸入してさびや保温不良などの原因になります。また塗装・印刷・シールなどはがれの原因になります。
- シンナー・ベンジン・金属タワシ・みがき粉・クレンザーは使用しないでください。
禁止 *さびや傷・故障などの原因になります。
- 保温ケース外側は漂白剤を使用しないでください。
禁止 *塗装・印刷・シールなどはがれの原因になります。

【普段のお手入れ】

- ぬるま湯でうすめた食器用中性洗剤を使用し、すすいだ後は、よく水を切り、十分乾燥させてください。

ごはん容器 本体・フタ ボディリング 炊飯パーツ 本体・フタ・パッキン 	やわらかいスポンジを使用してください。
保温ケース 	やわらかいスポンジを使用してください。すぐに乾いた布で拭いてください。 ※水滴の跡やさびの原因になります。

【念入りのお手入れ】

- 台所用漂白剤の注意表示に従い使用し、すすいだ後は、よく水を切り、十分乾燥させてください。

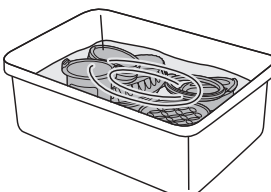
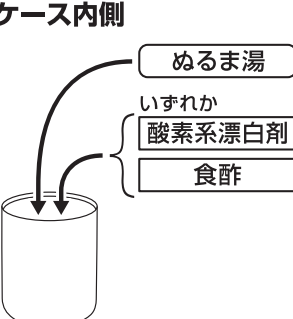
ごはん容器 本体・フタ ボディリング 炊飯パーツ 本体・フタ・パッキン 	ボウルなどの容器に漂白剤と水を入れ、各部品を浸けてください。(目安30分)
保温ケース内側  <ul style="list-style-type: none"> ぬるま湯 いずれか 酸素系漂白剤 食酢 	内側のみ酸素系漂白剤を使用してください。(目安30分) ≪○禁止 塩素系漂白剤≫ 〈斑点状の赤いさび〉 水に含まれる鉄分などが付着したものです。 食酢を10%程度入れたぬるま湯を本体に入れ、約30分後によく洗ってください。

こんなときは…

分からないことがありましたら、以下の項目をお確かめください。

不具合	原因	対処方法
ごはんが上手に炊けない	ごはんがかたい	水量を増やしてください。
	ごはんがやわらかい	水量を減らしてください。
	加熱後に放置している	電子レンジ加熱後はすぐに保温ケースに入れてください。【P.6】
	炊飯する量が少ない	炊飯は0.7合にしてください。
炊飯器で炊いたごはんの保温が効かない	熱いごはんを入れていない	熱いごはんを入れてください。
	入れる量が少ない	量を増やしてください。
保温ケース内側が変色した	汚れが付着している	酸素系漂白剤を使用してください。【P.9】
	斑点状の赤いさびが付着している	水に含まれる鉄分などが付着したものです。食酢を使用してください。【P.9】
炊飯パーツ、ごはん容器が変色した・異臭がする	汚れが付着している	きれいに洗い、十分乾燥させてください。汚れや臭いが取れない場合は漂白剤を使用してください。【P.9】
パッキンが変色した	汚れ・カビが付着している	漂白剤を使用してください。【P.9】
ごはんが腐敗した	長時間保存している	できるだけ早く(6時間以内)一度にお召し上がりください。

◆上記のいずれの項目にもあてはまらない場合はサーモスお客様相談室にご相談ください。【P.11】

交換用部品(別売)のお求め方法

◆1年を目安にご確認いただき表面にザラつきや損傷がある場合は交換してください。

品番・色名・交換用部品名をご確認の上、下記方法でお求めください。(品番・色名は製品の底面に貼ってあるシールに記載されています。)

- ①ホームページ……………サーモスオンラインショップ(交換用部品販売)からお求めください。(取り扱い部品が限られておりますが、ご了承ください。)
- ②販売店……………サーモス製品を取り扱っている販売店でお取り寄せください。
- ③サーモスお客様相談室…お電話でお申し込みください。

部品名	交換用部品名
炊飯パーツ	JBS炊飯パーツセット (本体・フタ・パッキン各1個)
ごはん容器	JBSごはん容器セット (本体・フタ各1個)

●お預かりした個人情報は、部品の発送、関連するアフターサービスのために利用いたします。利用目的以外には、お客様の同意なしに第三者に開示提供することはありません。なお、お客様の個人情報はサーモス(株)にて管理させていただきます。

お問い合わせ

製品の品質管理には、万全の注意を払っておりますが、万一製品に不具合が生じたときや製品に関するご不明な点・ご質問などがございましたら、下記お客様相談室までお問い合わせください。

サーモスお客様相談室  **0570-066966**

ナビダイヤルがご利用いただけない場合はこちらへ 0256-92-6696

受付時間：9:00～17:00 月曜日～金曜日(祝日・弊社休業日を除く)

〒959-0215 新潟県燕市吉田下中野1435番地

サーモス株式会社 お客様相談室

ホームページアドレス <http://www.thermos.jp/>

製品の改良・改善のために仕様の一部を予告なしに変更することがあります。そのためイラストと製品とは多少異なる場合がありますが、ご了承ください。