

取扱説明書

品番：JDJ用

このたびはサーモス・保冷ストローカップをお買い上げいただきありがとうございます。ご使用前に必ずこの取扱説明書をお読みください。そして、いつでも取り出せるところに大切に保管してください。

家庭用

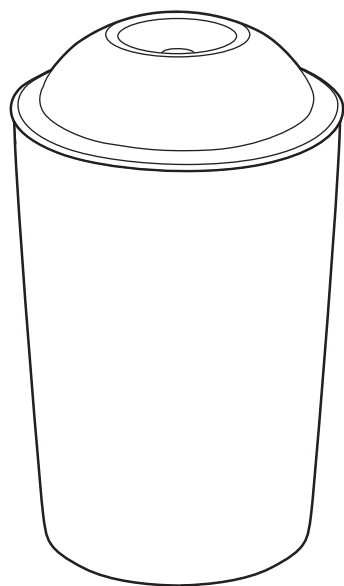

※ストローは付属していません。

フタあり：保冷専用
フタなし：保温・保冷両用

もくじ

ご使用前に	P.1	各部のなまえ
	P.2	安全上の注意
	P.5	使用上のお願い
ご使用方法	P.6	使い方
	P.8	お手入れ
困ったとき	P.12	こんなときは…
	P.14	交換用部品(別売)のお求め方法
	P.15	お問い合わせ

各部のなまえ

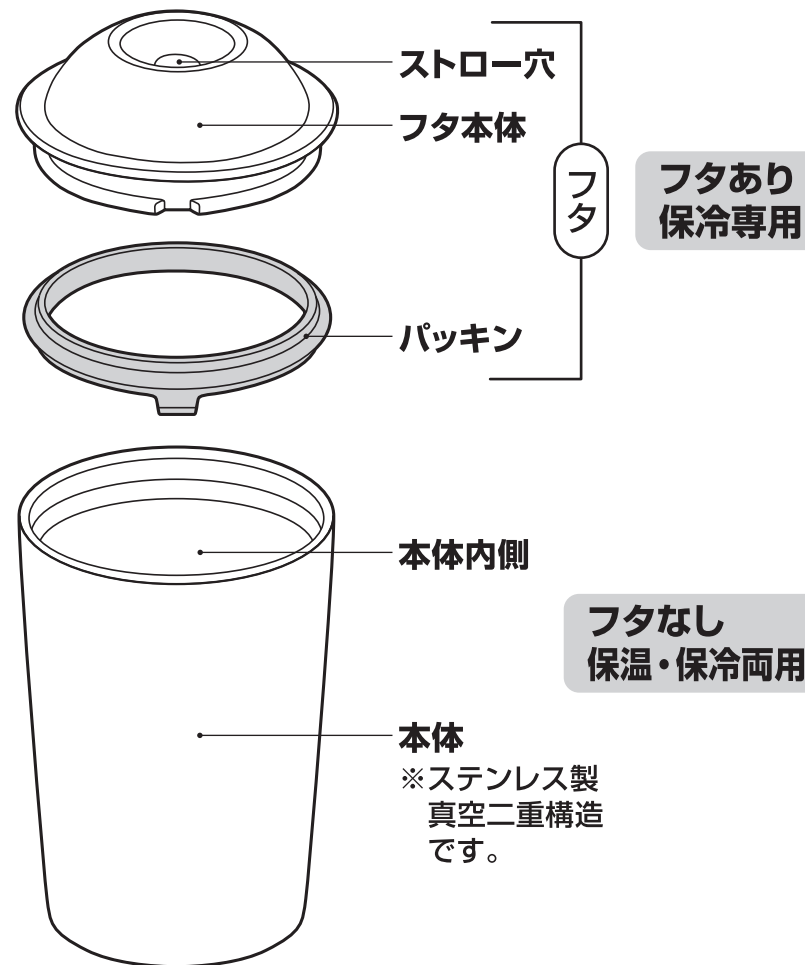



安全上の注意

ご使用前によくお読みの上、必ずお守りください。

表示マークの意味について

■製品を正しくお使いいただくために、誤った使い方をしたときに生じる危害や損害の程度を以下の表示で区分しています。

 警告	死亡、または重傷を負う恐れがある内容を示しています。	 注意	軽傷、または物的損害を負う恐れがある内容を示しています。
--	----------------------------	---	------------------------------

■図記号について

 禁止	してはいけない内容を表しています。	 必ず行う	必ずお守りいただく内容を表しています。
--	-------------------	---	---------------------

警告

 **禁止** 乳幼児の手の届くところには置かないでください。また、いたずらには十分に注意してください。



*小さな部品を誤飲して窒息する原因になります。また、やけどやけがの原因になります。





注意



 **禁止** 飲み物を入れる目的以外に使用しないでください。*けがなどの原因になります。

 **禁止** 不安定な場所に置かないでください。*転倒して飲みものがこぼれてやけどやものを汚す原因になります。

 **禁止** ストーブやコンロなどの火気に近づけないでください。
*やけどやフタが変形する原因になります。

 **禁止** 電子レンジに入れしないでください。
*金属製のため、スパークして電子レンジが故障する原因になります。
*熱により部品が変形して漏れてものを汚す原因になります。

 **禁止** 真空二重構造の内部(真空層)から水の音がする場合は使用しないでください。
*真空層の水が本体内側にしみ出した場合、飲んで体調不良の原因になります。

 **禁止** 改造・分解・修理は絶対に行わないでください。
*故障・事故の原因になります。(修理はお買い上げの販売店、またはサーモスお客様相談室にご相談ください。)
【 P.15】

お手入れの際、次の点を必ずお守りください。

 **禁止** 煮沸はしないでください。
*熱により部品が変形して漏れてものを汚す原因になります。

 **禁止** 食器洗浄機・食器乾燥機は使用しないでください。(パッキンは除く)
*熱により部品が変形して漏れてものを汚す原因になります。

安全上の注意

禁止 落とす・ぶつけるなど強い衝撃を与えないでください。

*けがやものを汚す原因になります。また保温・保冷不良やフタの故障の原因になります。



フタ(ストロー) 使用時: 保冷専用

警告

禁止 熱い飲みものは入れないでください。

*熱い飲みものが直接口内に入るため、やけどの原因になります。

注意

必ず行う ！ フタは専用パッキンを正しく取り付けてください。

*漏れてものを汚す原因になります。

必ず行う ！ 製品には必ず専用のフタを取り付けてください。

*漏れてものを汚す原因になります。

禁止 飲みものを入れた状態で長く放置しないでください。

*飲みものの腐敗や変質の原因になります。

必ず行う ！ フタは確実にはめ込んでください。

*漏れてものを汚す原因になります。

必ず行う ！ 飲みものの量は図の規定位置までにしてください。

*入れすぎると、フタをはめ込んだときに飲みものがあふれ出る原因になります。また使用中に漏れてものを汚す原因になります。



禁止 フタを持って運ばないでください。

*本体が抜け落ちて、けがやものを汚す原因になります。

使用上のお願い

アイスピックなど先のとがったもので突かないでください。

*破損や保温・保冷不良の原因になります。

保護シートは、はがさないでください。

*保温・保冷不良の原因になります。



使い方

フタ(ストロー)使用時：保冷専用

⚠️ 注意

保冷専用です。熱い飲みものは入れないでください。

① 飲みものを入れる

飲みものの量は図の規定位置までにしてください。入れすぎると、フタをはめ込んだときに飲みものがあふれ出る原因になります。

≪ご使用前に≫

フタ・本体を十分に洗ってください。

【P.8】

 本体に少量の冷水を入れ、1分程度予冷すると保冷に効果的です。

⚠️ 注意



② フタをはめ込む

フタを本体に確実ににはめ込んで取り付けます。

⚠️ 注意

パッキンは必ず取り付けてください。

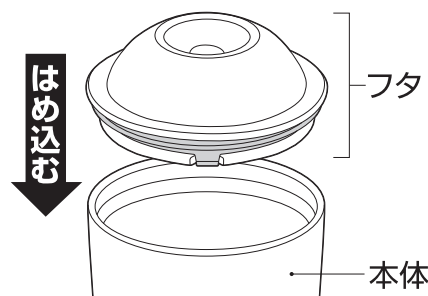

③ 飲みものを飲む

フタのストロー穴にストローを差し込み、飲みものを飲みます。

⚠️ 注意

ストローは直径10mm以下を使用してください。

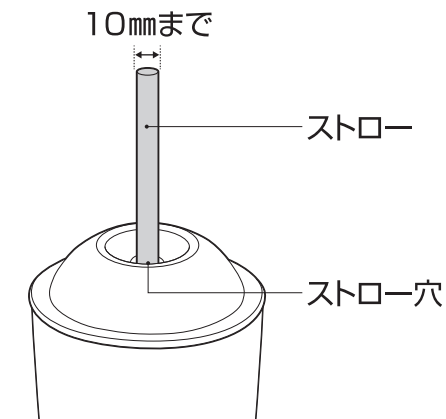

④ フタをはずす

フタをまわしながら引き上げてはずします。

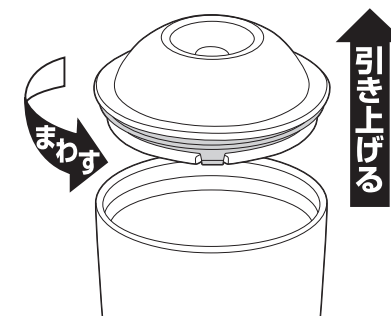

フタ(ストロー)使用しない：保温・保冷両方

フタは取り付けずに熱い飲みもの、冷たい飲みものを入れてください。

お手入れ

臭いや汚れ・カビを防ぎ、いつまでも清潔にご使用いただくために、ご使用後は必ずお手入れをしてください。

- ご使用後は、すぐにきれいに洗い、十分乾燥させてください。
- フタはパッキンを取りはずし、きれいに洗ってください。
- 長期間ご使用にならないときは、きれいに洗って汚れを落とし、十分乾燥させ、高温多湿の場所をさけて保管してください。

部品名 洗い方	フタ本体	パッキン	本体	
			内側	外側
流水洗い	○	○	○	○
つけ洗い	○	○	○	×
漂白剤	酸素系	○	○	×
	塩素系	×	○	×
食器洗浄機 食器乾燥機	×	○	×	×

お手入れ上の注意

お手入れ前によくお読みの上、必ずお守りください。

禁止 煮沸はしないでください。
*熱により部品が変形して漏れてやけどやものを汚す原因になります。

禁止 本体は水中に放置しないでください。
*すきまに水が浸入してさびや保温・保冷不良などの原因になります。

禁止 塩素系漂白剤は使用しないでください。(パッキンは除く)
*さびや保温・保冷不良などの原因になります。

禁止 シンナー・ベンジン・金属タワシ・みがき粉・クレンザーは使用しないでください。
*さびや傷・故障などの原因になります。

禁止 食器洗浄機・食器乾燥機は使用しないでください。(パッキンは除く)
*塗装・印刷などのはがれの原因になります。

① パッキンのはずし方

パッキンのタブをつまみ、取りはずします。

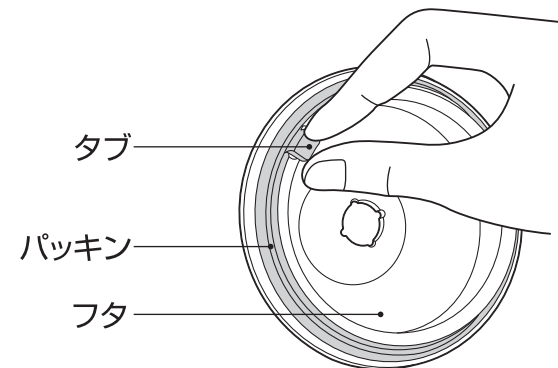

② パッキンの取り付け方

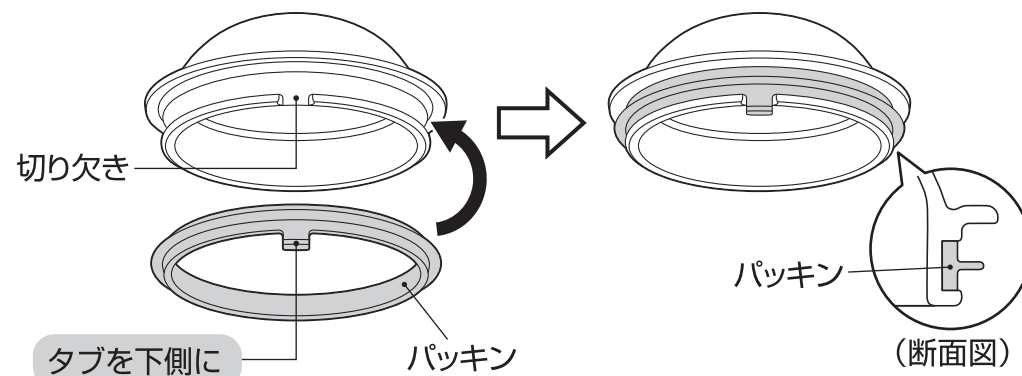

上下の方向を確認し、切り欠き部の位置を合わせて全周にわたって確実に取り付けます。
取り付け後はパッキンが浮かないようにまんべんなく押します。



お手入れ

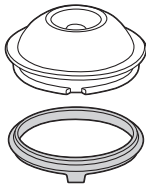

【普段のお手入れ】

- ぬるま湯でうすめた食器用中性洗剤でよく洗い、すすいだ後は、よく水を切り、十分乾燥させてください。

<p>フタ パッキン</p> 	<p>やわらかいスポンジを使用してください。 ※お手入れの後はパッキンを正しい位置に 確実に取り付けてください。【P.9②】</p>
<p>本体</p> 	<p>やわらかいスポンジやボトルブラシを使用してください。 外側はすぐに乾いた布で拭いてください。 ※水滴の跡やさびの原因になります。</p>

【念入りのお手入れ】

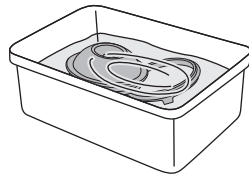
- 台所用漂白剤の注意表示に従い使用し、すすいだ後は、よく水を切り、十分乾燥させてください。

<p>フタ パッキン</p> 	<p>ボウルなどの容器に漂白剤と水を入れ、各部品を浸けてください。(目安30分)</p>
<p>本体内側</p>  <ul style="list-style-type: none"> ぬるま湯 いずれか 酸素系漂白剤 食酢 クエン酸 	<p>〈茶しぶなど〉 酸素系漂白剤を使用してください。(目安30分) ◀ 禁止 塩素系漂白剤 ▶</p> <p>〈斑点状の赤いさび〉 水に含まれる鉄分などが付着したものです。食酢を10%程度入れたぬるま湯を本体に入れ、約30分後によく洗ってください。</p> <p>〈ザラザラしたもの〉 水に含まれるカルシウムなどが付着したものです。クエン酸を1~2%程度入れたぬるま湯を本体に入れ、約3時間後によく洗ってください。</p>

こんなときは…

分からないことがありましたら、以下の項目をお確かめください。

不具合	原因	対処方法
ストロー穴以外から漏れた	フタが確実にはめ込まれていない	フタは確実にはめ込んでください。【☞P.6②】
	パッキンがはずれている	パッキンは正しい位置に確実に取り付けてください。【☞P.9②】
	パッキンが消耗している	別売の「パッキン」をお買い求めください。【☞P.14】
パッキンが変色した	汚れ・カビが付着している	漂白剤を使用してください。【☞P.11】 汚れ・カビが落ちない場合は廃棄し、別売の「パッキン」をお買い求めください。【☞P.14】
本体内側が変色した	汚れが付着している	酸素系漂白剤を使用してください。【☞P.11】
	斑点状の赤いさびが付着している	水に含まれる鉄分などが付着したものです。食酢を使用してください。【☞P.11】
	ザラザラしたものが付着している	水に含まれるカルシウムなどが付着したものです。クエン酸を使用してください。【☞P.11】

◆上記のいずれの項目にもあてはまらない場合は、サーモスお客様相談室にご相談ください。【☞P.15】

不具合	原因	対処方法
保温(保冷)が効かない	十分に熱い(冷たい)飲みものを入れていない	熱い(冷たい)飲みものを入れてください。
	飲みものの量が少ない	飲みものの量を増やしてください。
異臭がする	汚れが付着している	きれいに洗い、十分乾燥させてください。異臭が取れない場合は酸素系漂白剤を使用してください。【☞P.11】
緑茶などが赤茶色に変色した		お早めにお飲みください。お茶を保温すると、お茶の成分が変化して色や風味が変わることがありますが、人体に害はありません。

交換用部品(別売)のお求め方法

◆パッキンは消耗品です。1年を目安にご確認いただき、表面にザラつきや損傷がある場合は、交換してください。

品番・色名・交換用部品名をご確認の上、下記方法でお求めください。
(品番・色名は製品の底面に貼ってあるシールに記載されています。)

- ①ホームページ……………サーモスオンラインショップ(交換用部品販売)からお求めください。(取り扱い部品が限られておりますが、ご了承ください。)
- ②販売店……………サーモス製品を取り扱っている販売店でお取り寄せください。
- ③サーモスお客様相談室…お電話でお申し込みください。

部品名	交換用部品名
フタ	JDJフタ(パッキン付き)
パッキン	JDJパッキン

●お預かりした個人情報は、部品の発送、関連するアフターサービスのために利用いたします。利用目的以外には、お客様の同意なしに第三者に開示提供することはありません。なお、お客様の個人情報はサーモス(株)にて管理させていただきます。

お問い合わせ

製品の品質管理には、万全の注意を払っておりますが、万一製品に不具合が生じたときや製品に関するご不明な点・ご質問などがございましたら、下記お客様相談室までお問い合わせください。

サーモスお客様相談室

 **0570-066966**

ナビダイヤル® ※一般電話からは市内通話料金でご利用いただけます。

ナビダイヤルがご利用いただけない場合はこちらへ 0256-92-6696

受付時間：9:00～17:00 月曜日～金曜日(祝日・弊社休業日を除く)

〒959-0215 新潟県燕市吉田下中野1435番地

サーモス株式会社 お客様相談室

ホームページアドレス <https://www.thermos.jp/>

製品の改良・改善のために仕様の一部を予告なしに変更することがあります。そのためイラストと製品とは多少異なる場合がありますが、ご了承ください。