

# 取扱説明書

品番：JNK用

家庭用

このたびはdrop(ドロップ)専用真空断熱ボトルをお買い上げいただきありがとうございます。

ご使用前に必ずこの取扱説明書をお読みください。そして、いつでも取り出せるところに大切に保管してください。

マイボトルドリンクdropをお楽しみいただくには、本ボトルと対応するサントリー製「dropポーション」が必要です。

他のポーションはご使用になれませんので、ご注意ください。



サーモスとサントリーが提案する新しい飲用システムです。

## 各部のなまえ

ご使用前に、各部品がそろっていることを確認してください。

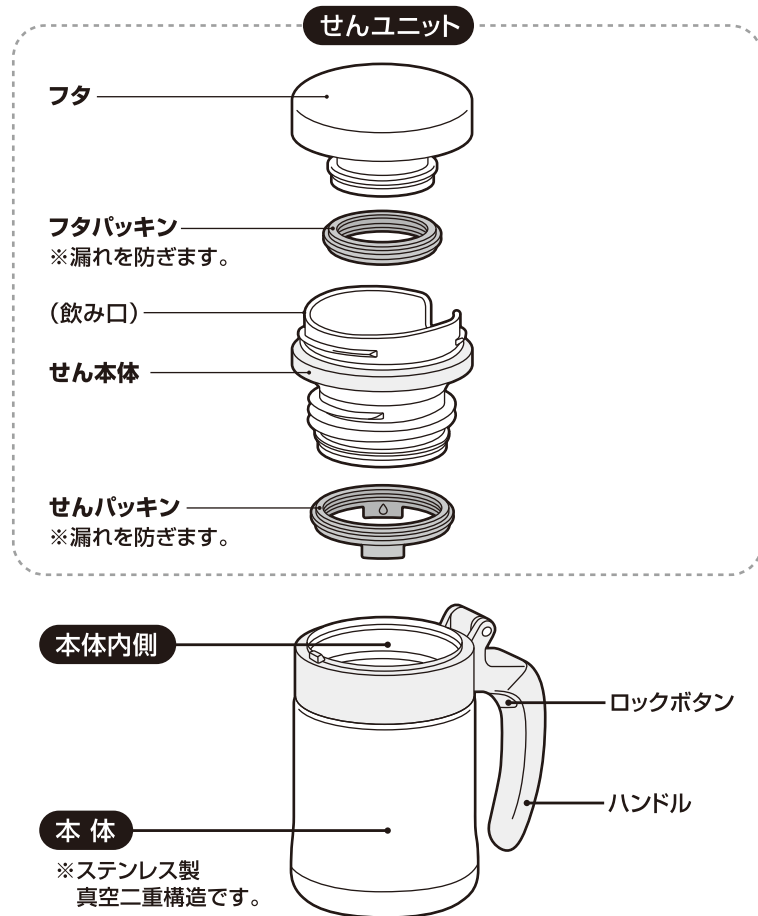

## ご使用方法

ご使用前にP.7「お手入れ方法」を確認の上、せんユニット・本体内側を十分に洗ってください。

### 1 フタをはずす

フタを矢印の方向にまわしてはずします。

※せん本体を一緒にまわさないよう注意してください。

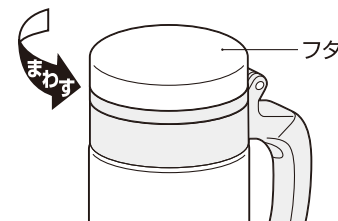

## ご使用方法

### ② dropポーション(※以下ポーション)をセットする

①ポーションの外装ラベルと外装フィルムをはがします。

②ポーションの切り欠きをせん本体のdropマークに向け、斜めに差し込むようにセットします。



印刷面

※ポーションは印刷面を下にしてセットしてください。(イラストはイメージです。)

③ポーションがdropマークとツメの間にセットできれば完了です。

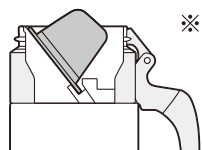

(断面図)

※ポーションは斜めにセットされます。

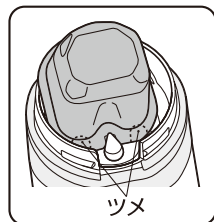
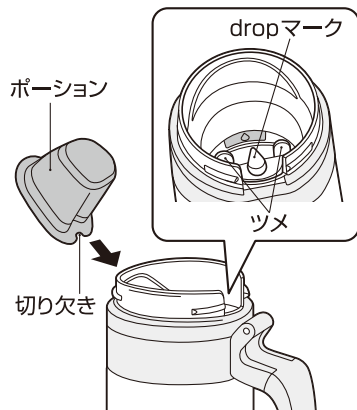

### ③ ハンドルのロックを解除する

ハンドルのロックボタンを押しながら、ハンドルを引き上げます。

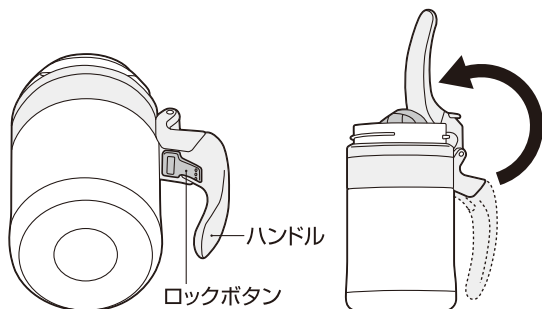

### ④ ポーションを開封する

ハンドルでポーションを潰して、液体を本体内に出します。

※ポーション内の液体を出し切るため、ハンドルは2~3回、押ししてください。



### ⑤ ハンドルをロックする

ハンドルを矢印の方向に戻します。

※ハンドルは“カチッ”という音がするまで確実にロックしてください。



### ⑥ ポーションを取り出す

矢印の方向に、引き出すようにしてポーションを取り出します。

※上方向に取り出すと、持ち上げた際にポーションがdropマークにあたり、ポーション内に残った液体が飛び散る原因になります。

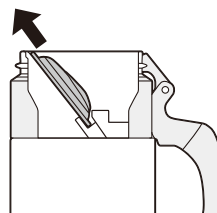

(断面図)

### ⑦ 水またはお湯を入れる

せん本体を取り付けた状態で、水またはお湯を入れて飲みものをつくります。

飲みものの量はせん本体下端までにしてください。入れすぎると、漏れの原因になります。

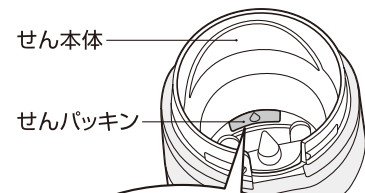

せんパッキン下端まで水(お湯)を入れるのが一番おいしくいただける量です。

### ⑧ フタを閉める

本体を立てた状態で、フタを矢印の方向にまわして確実に閉めます。

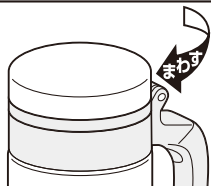

### ⑨ 飲みものを飲む

① 本体を立てた状態で、本体・せん本体を押さえて、フタを矢印の方向にまわしてはずします。

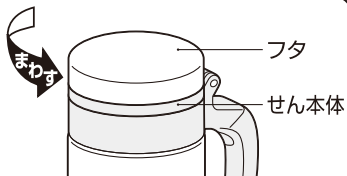

せん本体を一緒にまわさないよう注意してください。

※せん本体がゆるみ、漏れの原因になります。

② 飲み口に口をつけて、ゆっくり傾けながら飲みます。(熱い飲みものを入れた場合は、やけどに注意してください。)



### ⑩ 飲み終わったら

本体を立てた状態で、フタをまわらなくなるまで矢印の方向にまわし、確実に閉めます。



### フタパッキンの取り付け方

正しく取り付けられていないと、漏れの原因になります。

フタに正しく取り付けます。取り付け後はパッキンが浮かないように指でまんべんなく押しします。

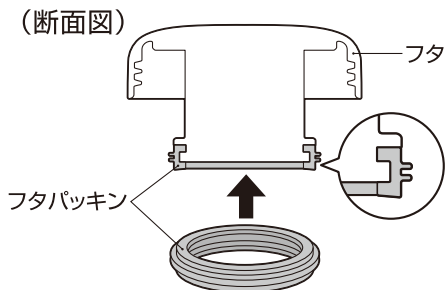

### せんパッキンの取り付け方

正しく取り付けられていないと、漏れの原因になります。

せん本体に正しく取り付けます。取り付け後はパッキンが浮かないように指でまんべんなく押しします。

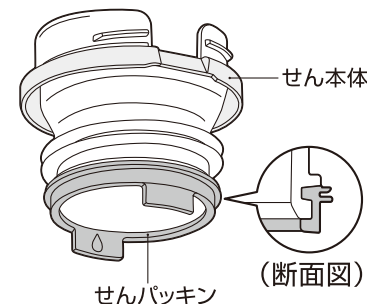

### お手入れ上の注意

お手入れ前によくお読みの上、必ずお守りください。

- ご使用後は、すぐにきれいに洗い、十分乾燥させてください。  
\*洗い残しなどにより繁殖した雑菌が飲みものを腐敗させる原因になります。❗必ずおこなう
- 煮沸はしないでください。  
\*熱により部品が変形し、漏れてやけどやものを汚す原因になります。⊖禁止
- 食器洗浄機・食器乾燥機は使用しないでください。  
\*熱により部品が変形し、漏れてやけどやものを汚す原因になります。また塗装・印刷・シールなどはがれの原因になります。⊖禁止
- 本体は水中に放置しないでください。  
\*すきまに水が浸入し、さびや保温・保冷不良などの原因になります。⊖禁止
- シンナー・ベンジン・金属タワシ・みがき粉・クレンザーは使用しないでください。  
\*さびや傷などの原因になります。⊖禁止
- 本体は塩素系漂白剤を使用しないでください。  
\*さびや保温・保冷不良などの原因になります。⊖禁止
- 本体外側は漂白剤を使用しないでください。  
\*塗装・印刷・シールなどはがれの原因になります。⊖禁止
- パッキンのおい取りで熱湯と重曹の取り扱いの際は、やけどやふき出しには十分に注意してください。  
\*重曹に熱湯を注ぐと、発泡してあふれてやけどやものを汚す原因になります。❗必ずおこなう

## お手入れ方法

臭いや汚れ・カビを防ぎ、いつまでも清潔にご使用いただくために、ご使用後は必ずお手入れをしてください。

- お手入れはぬるま湯ですすめた食器用中性洗剤を使用してください。
- 汚れが落ちない場合は、下表に従って台所用漂白剤(目安:30分)を使用してください。
- 長期間ご使用にならないときは、きれいに洗って汚れを落とし、十分乾燥させ、高温多湿の場所をさけて保管してください。



部品名	洗い方	お手入れ方法
せんユニット	フタ・せん本体	<ul style="list-style-type: none"> <li>○流水洗い</li> <li>○つけ洗い</li> <li>○漂白剤</li> </ul> <p>せん本体からフタをはずし、それぞれきれいに洗い、十分乾燥させてください。 お手入れの後は、2つのパッキンを正しい位置に確実に取り付けてください。【P.5・6】</p>
	パッキン	<p>使用后すぐにフタ・せん本体から取りはずし、きれいに洗い、水分を拭き取って、十分乾燥させてください。</p> <p><u>パッキンのおい取り</u> 本体に取りはずしたパッキンと重曹大さじ1杯を入れ、熱湯200mlをゆっくり注ぎ、かきまぜます。 フタをのせて2時間以上浸け置きした後、本体からパッキンを取り出し水洗いし、十分乾燥させてください。においが気になる場合は繰り返しお試しください。 ※においの付着程度により、完全ににおいが取りきれない場合があります。</p>
本体	内側	<ul style="list-style-type: none"> <li>○流水洗い</li> <li>○つけ洗い</li> <li>○酸素系漂白剤</li> <li>✕塩素系漂白剤</li> </ul> <p>ボトルブラシやスポンジできれいに洗い、汚れを落とした後、流水でよくすすぎ、十分乾燥させてください。 酸素系漂白剤を使用する際、本体はせんユニットで密閉しないてください。 ※本体の内圧が上がり、せんユニットが飛び出すなど危険です。</p>
	外側	<ul style="list-style-type: none"> <li>○流水洗い</li> <li>✕つけ洗い</li> <li>✕漂白剤</li> </ul> <p>きれいに洗い、よく振って水を切り、すぐに乾いた布で水分を拭き取って、十分乾燥させてください。</p>

## ご注意とお願い

ご使用前によくお読みの上、必ずお守りください。

### 表示マークの意味について

■製品を正しくお使いいただくために、誤った使い方をしたときに生じる危害や損害の程度を以下の表示で区分しています。

 <b>警告</b>	死亡、または重傷を負う恐れがある内容を示しています。	 <b>注意</b>	軽傷、または物的損害を負う恐れがある内容を示しています。
---	----------------------------	---	------------------------------

### ■図記号について

 <b>禁止</b>	してはいけない内容を表しています。	 <b>必ずおこなう</b>	必ずお守りいただく内容を表しています。
---	-------------------	---	---------------------

## 安全上の注意

### 警告

乳幼児の手の届くところには置かないでください。また、いたずらには十分に注意してください。

\*取りはずした部品を誤飲して窒息する原因になります。また、やけどやけがの原因になります。



 禁止

### 注意

熱い飲みものを飲むときは、本体を急に傾けないでゆっくり飲んでください。

\*飲みものが勢いよく出て、やけどなどの原因になります。  必ずおこなう

飲みものを入れる目的以外に使用しないでください。  禁止

ストーブやコンロなどの火気に近づけないでください。

\*やけどや変形・変色の原因になります。  禁止



飲みものの量は図の位置までにしてください。

\*入れすぎると、フタを閉めたときに飲みものがあふれ出る原因になります。また使用中に漏れて、やけどやものを汚す原因になります。

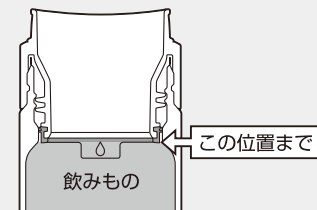

(断面図)

 必ずおこなう

せんユニットは2つの専用パッキンを正しく取り付けてください。【P.5・6】

\*漏れて、やけどやものを汚す原因になります。  必ずおこなう

せんユニットをはずした状態で飲みものを入れないでください。

\*入れすぎて、せんユニットを閉める際に飲みものがあふれ出る原因になります。また漏れて、やけどやものを汚す原因になります。 ㊟ 禁止

せんユニットは確実に閉めてください。

\*漏れて、やけどやものを汚す原因になります。 ㊟ 必ずおこなう

次のものは絶対に入れしないでください。

#### ●ドライアイス・炭酸飲料

\*内圧が上がリ、せんユニットが開かなくなる・飛び出す、飲みものが吹き出るなどして、けがやものを汚す原因になります。 ㊟ 禁止

#### ●みそ汁・スープなど塩分を多く含んだもの

\*本体内側は18-8ステンレス鋼を使用していますが、塩分によりさびる原因になります。 ㊟ 禁止

#### ●お茶の葉・果肉

\*すきまなどにつまり、漏れてやけどやものを汚す原因になります。 ㊟ 禁止

飲みものを入れた状態で長く放置しないでください。

\*腐敗や変質の原因になります。また腐敗などによりガスが発生して内圧が上がリ、せんユニットが開かなくなる・飛び出す、飲みものが吹き出るなどして、けがやものを汚す原因になります。 ㊟ 禁止

飲みものは早めにお飲みください。

\*腐敗の原因になります。 ㊟ 必ずおこなう

大きな氷は押し込まずに小さくしてから入れてください。

\*変形して、漏れてやけどやものを汚す原因になります。 ㊟ 必ずおこなう

お手入れの際、次の点を必ず守ってください。

#### ●ご使用後は、すぐにきれいに洗い、十分乾燥させてください。

\*洗い残しなどにより繁殖した雑菌が飲みものを腐敗させる原因になります。 ㊟ 必ずおこなう

#### ●煮沸はしないでください。

\*熱により部品が変形し、漏れてやけどやものを汚す原因になります。 ㊟ 禁止

#### ●食器洗浄機・食器乾燥機は使用しないでください。

\*熱により部品が変形し、漏れてやけどやものを汚す原因になります。 ㊟ 禁止

落とす、ぶつけるなど強い衝撃を与えないでください。

\*けがや漏れてやけどの原因になります。また保温・保冷不良や破損の原因になります。



㊟ 禁止

改造・分解・修理は絶対に行わないでください。

\*故障・事故の原因になります。(修理はサーモスお客様相談室にご相談ください。)

【P.12】



㊟ 禁止

飲みものを飲む際はハンドルを必ずロックしてください。

\*ロックがはずれた状態で使用すると、本体が傾き、飲みものがこぼれて、やけどやものを汚す原因になります。 ㊟ 必ずおこなう

電子レンジに入れしないでください。

\*金属部がスパークして電子レンジが故障する原因になります。



\*熱により部品が変形し、漏れてやけどやものを汚す原因になります。

㊟ 禁止

## 使用上のお願い

お出かけ前に、製品を逆さにして漏れないことを確認してください。

\*漏れた場合はP.11「こんなときは・・・」の項目をお確かめください。 ㊟ 必ずおこなう

バッグなどに入れる際は、万一の漏れを防ぐために製品を縦置きにしてください。

㊟ 必ずおこなう

熱いお茶などはお早めにお飲みください。

\*お茶を保温すると、お茶の色や風味が変わります。これはお茶の成分が時間とともに変化するためのもので人体に害はありません。

製品には必ず専用の部品を取り付けてください。

㊟ 必ずおこなう

## 仕様

	部品名	材料の種類
本体	内側	ステンレス鋼
	外側	ステンレス鋼 (アクリル樹脂塗装)
	ハンドル	ABS樹脂
	ロックボタン	ポリアセタール
せんユニット	フタ	ポリプロピレン
	せん本体	ポリプロピレン
	フタパッキン・せんパッキン	シリコン

## こんなときは・・・

分からないことがありましたら、以下の項目をお確かめください。

不具合	原因	対処方法
せんユニットから漏れた	せん本体が確実に閉まっていない・ゆるんでいる	せん本体は確実に閉めてください。またフタをはずして飲むときは、せん本体と一緒にまわさないよう注意してください。【P.5⑨】
	フタが確実に閉まっていない	フタは確実に閉めてください。【P.5⑨⑩】
	飲みものを入れすぎている	飲みものの量はせん本体下端までにしてください。
	パッキンがはずれている・確実に取り付けられていない	2つのパッキンは正しい位置に確実に取り付けてください。【P.5・6】
せんユニットやパッキンが破損・消耗している	別売の交換用部品をお買い求めください。【P.12】	
ポーションが開封できない	ポーションのセット方法を間違えている	ポーションは正しくセットしてください。【P.3②】
本体内側が変色した	汚れが付着している	酸素系漂白剤を使用してください。【P.7】
	斑点状の赤いさびが付着している	水に含まれる鉄分などが付着したものです。食酢を10%程度入れたぬるま湯を本体に入れ、約30分後によく洗ってください。
保温(保冷)が効かない	十分に熱い(冷たい)お湯(水)を入れていない	熱い(冷たい)お湯(水)を入れてください。またあらかじめ本体内側を予熱(予冷)しておくとお効果的です。
	本体内側やせんユニットに汚れが付着している	きれいに洗い、十分乾燥させてください。汚れが取れない場合はお手入れ方法に従って、漂白剤を使用してください。【P.7】
パッキンが変色した	汚れ・カビが付着している	漂白剤を使用してください。【P.7】 汚れ・カビが落ちない場合は廃棄し、別売の交換用部品をお買い求めください。【P.12】
パッキンがにおう	飲みものにおいがついている	お手入れ方法「パッキンのおい取り」に従ってお手入れしてください。【P.7】
緑茶などが赤茶色に変色した		お早めにお飲みください。お茶を保温すると、お茶の成分が変化して色が変わることがありますが、人体に害はありません。
製品を振るとシャラシャラという音がする		保温(保冷)効果を高めるために本体内部に入れている金属箔がこすれて出る音で、異常ではありません。

◆上記のいずれの項目にもあてはまらない場合はサーモスお客様相談室にご相談ください。【P.12】

## 別売品(dropポーション)のご案内

本ボトル専用の「dropポーション」(サントリー製/別売)に開けては、下記までお問い合わせください。

### サントリーお客様センター

フリーダイヤル 0120-139-320

(受付時間: 月～金 9:00～17:00 / 土・日・祝日 休)

〒135-8631 東京都港区台場2-3-3

## 交換用部品のご案内

■本製品の各部品は下表の部品名で別売しています。

各部のなまえ	部品名
フタパッキン・せんパッキン	JNKパッキンセット (フタパッキン・せんパッキン各1個)
せんユニット	JNKせんユニット (パッキン付き)

◆せんユニット・パッキンは消耗品です。1年を目安にご確認いただき、作動がスムーズでなかったり、表面にガラつきや損傷のある場合は、交換してください。

## 【交換用部品のお求め方法】

品番・色名・部品名をご確認の上、下記方法でお求めください。  
(品番・色名は製品の底面に貼ってあるシールに記載されています。)

- ①インターネット…………… <http://www.thermos.jp/> にアクセスしてください。  
(取り扱い部品が限られておりますが、ご了承ください。)
- ②販売店…………… サーマス製品を取り扱っている販売店でお取り寄せください。
- ③サーモスお客様相談室… お電話でお申し込みください。

●お預かりした個人情報は、部品の発送、関連するアフターサービスのほか、商品・サービス向上の目的で個人を特定しない統計的情報の形でサーモス(株)及びサントリー食品インターナショナル(株)が共同利用させていただきます。  
上記のほか、お客様の個人情報をお客様の同意なしに第三者に開示提供することはございません。  
なお、お客様の個人情報はサーモス(株)にて管理させていただきます。

製品の品質管理には、万全の注意を払っておりますが、万一製品に不具合が生じたときや製品に関するご不明な点・ご質問などがございましたら、下記お客様相談室までお問い合わせください。

## サーモスお客様相談室

■受付時間: 月～金曜日(祝日・弊社休業日を除く)  
(9:00～12:00、13:00～17:00)

TEL. 0256-92-6696

〒959-0215 新潟県燕市吉田下中野1435番地

サーモス株式会社 お客様相談室

製品の改良・改善のために仕様の一部を予告なしに変更することがあります。そのためイラストと製品とは多少異なる場合がありますが、ご了承ください。