

使用说明书

产品编号: JOW用

感谢您购买膳魔师真空隔热便携保温杯。
本书对本产品的使用方法进行更为详细的介绍。

家庭用

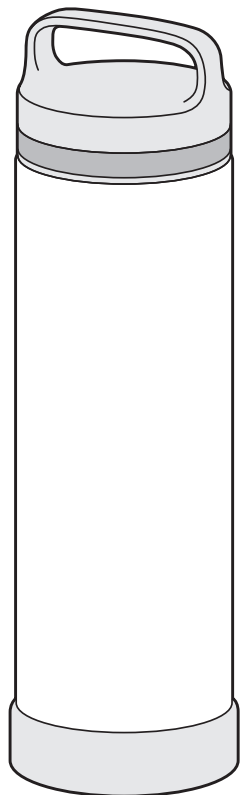

使用前

- 请确认各零件是否齐全。
- 请充分清洗各零件。

如果注入太多饮品,可能造成饮品漏出。

饮品不要
高于此处!

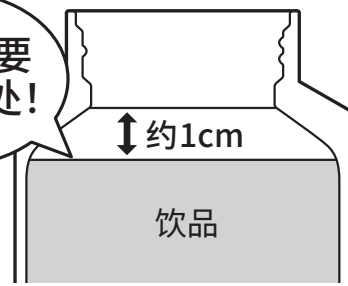

(杯体的剖面图)

目录

使用前

P.1	各部分的名称
P.2	安全注意事项
P.4	使用须知

使用方法

P.5	使用方法
P.7	清洁

遇到问题时

P.10	这种情况下
P.11	替换用零件(另售)的购买方法

各部分的名称

使用前,请确认各零件是否齐全。

⚠ 注意

注入饮品时请勿超过图中的位置。如果注入太多,可能造成饮品漏出。

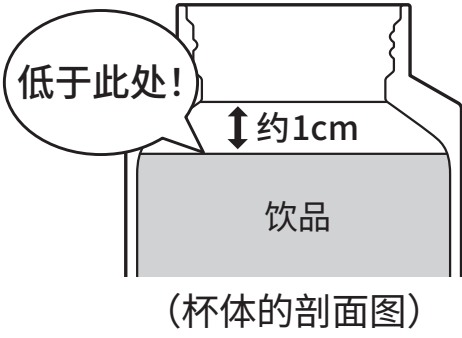

低于此处!

约1cm

饮品

(杯体的剖面图)

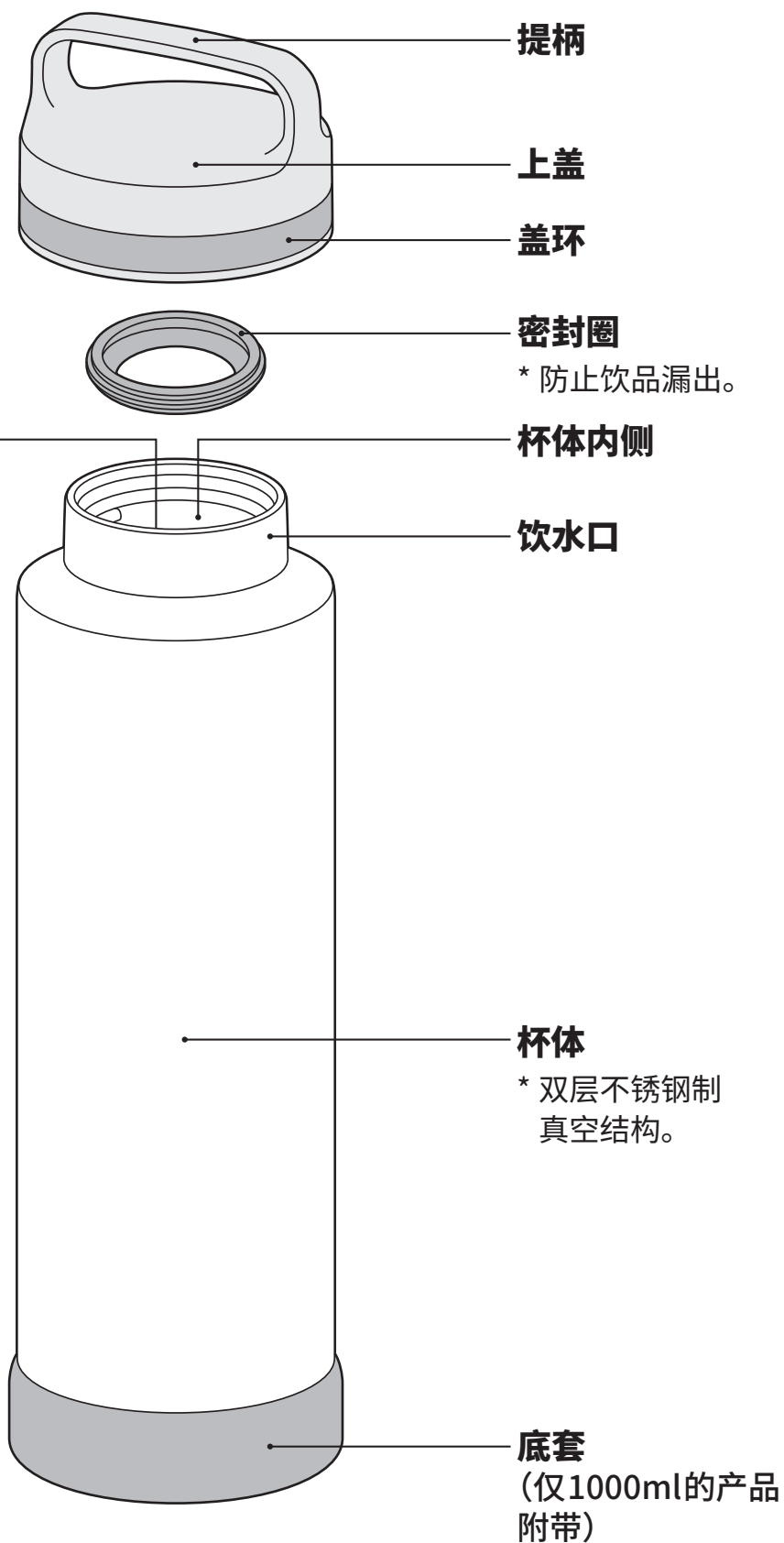

请正确安装专用密封圈。

* 以免饮品漏出。

安全注意事项

使用前请仔细阅读并务必遵守。

各种标志的含义

■为了正确使用本产品，本书中使用以下标志对不当使用可能会导致的危险及损害程度进行分类。

 警告	表示可能会造成死亡或重伤的内容。	 注意	表示可能会造成轻伤或财产损失的内容。
---	------------------	---	--------------------

■关于图形符号

 禁止	表示不得进行的内容。	 务必进行	表示必须遵守的内容。
---	------------	---	------------

警告

 **禁止** 请勿放在婴幼儿能接触到的地方。注意不要让婴幼儿摆弄玩耍。

* 以免误吞微小零件造成窒息。
同时以免造成烫伤或其他伤害。



注意

 **禁止** 本产品仅可盛装饮品，请勿用于其他用途。

* 以免造成伤害等意外。

 **禁止** 关闭上盖时，请勿倾斜或摇晃杯体。

( P.5③)

* 以免饮品溢出。同时以免饮品漏出造成烫伤或弄脏衣物。

 **务必进行** 喝热饮时请勿将杯体急剧倾斜，请慢饮。

* 以免饮品猛烈喷出，造成烫伤等意外。

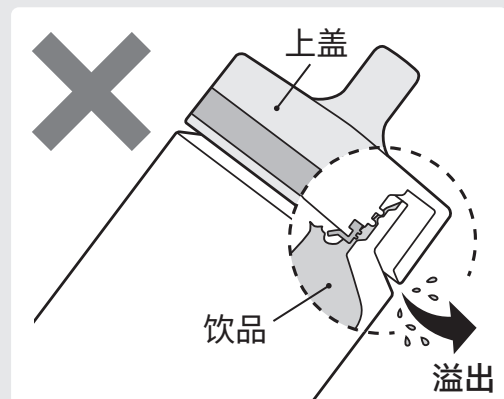

 **务必进行** 请切实关紧上盖。

( P.5③, P.6⑤)

* 以免饮品漏出造成烫伤或弄脏衣物。

 **禁止** 请勿靠近电暖炉或燃气炉等火源。

* 以免造成烫伤。同时以免零件变形造成泄漏、烫伤或弄脏衣物。

 **禁止** 请勿拿着提柄摆动或用力拉动提柄。

* 以免触碰到周围的人而造成受伤或损坏。同时以免饮品漏出造成烫伤或弄脏衣物。

安全注意事项

! 请正确安装上盖的专用密封圈。

务必进行 (P.8)

* 以免饮品漏出造成烫伤或弄脏衣物。

! 请务必安装本产品专用的零件。

务必进行 * 以免饮品漏出造成烫伤或弄脏衣物。

! 大的冰块请敲成小块后放入，切勿强行塞入。

务必进行

* 以免杯体内侧的最大注水部处变形造成烫伤或弄脏衣物。

! 饮品注入量应不超过图中指定的位置。

务必进行

* 如果注入太多，在关闭上盖时饮品可能会溢出。此外，还有可能在使用过程中发生饮品漏出，造成烫伤或弄脏衣物。



(剖面图)

请绝对不要装入以下食物:

⊘ 干冰、碳酸饮料

禁止

* 以免内压升高导致上盖打不开、弹开，或者饮品喷出等，造成受伤或弄脏衣物。

⊘ 茶叶、果肉

禁止

* 以免堵塞空隙等，导致饮品漏出造成烫伤或弄脏衣物。

! 请尽快喝完饮品。

务必进行

* 以免饮品腐坏或变质。

⊘

禁止

请勿在装有饮品的状态下长时间放置。

* 以免饮品腐坏或变质。同时以免由于腐坏等原因产生气体，致使内压升高而导致上盖打不开、弹开，或者饮品喷出等，造成受伤或弄脏衣物。

清洁时，请务必遵守以下事项:

!

务必进行

使用后，请立即清洗干净，并充分干燥。

* 如果未清洗干净，会导致细菌繁殖，造成饮品腐坏。

⊘

禁止

请勿煮沸。

* 以免高温导致零件变形，造成烫伤或弄脏衣物。

!

务必进行

请拆下杯体的底套(仅1000ml的产品附带)和盖环，清洗干净并充分干燥后再装回。

* 以免残留的清洗水渗出，弄脏衣物或导致生锈。另外，如果在有水残留的状态下安装底套，可能导致杯体松脱，造成受伤或损坏衣物。

!

务必进行

往杯体中注入饮品时，请注意不要翻倒。

* 以免饮品洒出造成烫伤或弄脏衣物。

⊘

禁止

请勿令本产品受到强烈冲击，例如摔落、碰撞等。

* 以免受伤或者饮品漏出造成烫伤或弄脏衣物。同时以免造成保温保冷不良或上盖损坏。

安全注意事项

禁止 请绝对不要进行改造、拆解、修理。

* 以免造成故障或事故。

禁止 请勿放入微波炉中加热。

* 以免金属部分产生火花,造成微波炉故障。

* 以免高温导致零件变形,造成烫伤或弄脏衣物。

禁止 如果保温保冷性能下降,请勿使用。

* 以免注入热饮时杯体变热,造成烫伤。

禁止 如果真空双层结构的内部(真空层)有水声,请勿使用。

* 如果真空层的水渗漏到杯体内侧,一旦饮用可能会造成身体不适。

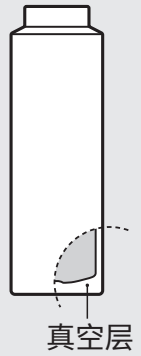

禁止 请勿手拿底套将本品倒置。

* 以免杯体松脱,造成受伤或损坏衣物。

使用须知

请勿注入味噌汤、西餐汤等盐分较多的汤品以及加热过的运动饮料。

* 杯体内侧为不锈钢材质,可能会因盐分造成其生锈、保温/保冷效果不良。

使用后,请立即清洗干净,并充分干燥。在外出时等无法充分清洁的情况下,也请在使用后立即用水仔细冲洗杯体内侧。

* 以免造成生锈或保温保冷不良。

携带外出前,请将产品倒置,确认饮品没有漏出

* 万一饮品漏出,请确认P.10“这种情况下”中的项目。

放入包袋中时,请将本产品直立放置,以免饮品漏出。

请勿放入冰箱中。

* 以免造成破损或保温保冷不良。

携带时,请务必遵守以下事项:

- 请确认上盖已牢固关闭。
- 请勿向会导致上盖松动的方向旋转,也不要使其受到冲击。

* 以免上盖松动造成杯体掉落。

使用方法

使用前,请充分清洗各零件。

1 拆下上盖

朝箭头方向转动上盖,将其拆下。

使用前

- 请充分清洗上盖和杯体。
(☞ P.7)
- 请确认是否已正确安装密封圈。
(☞ P.8①)

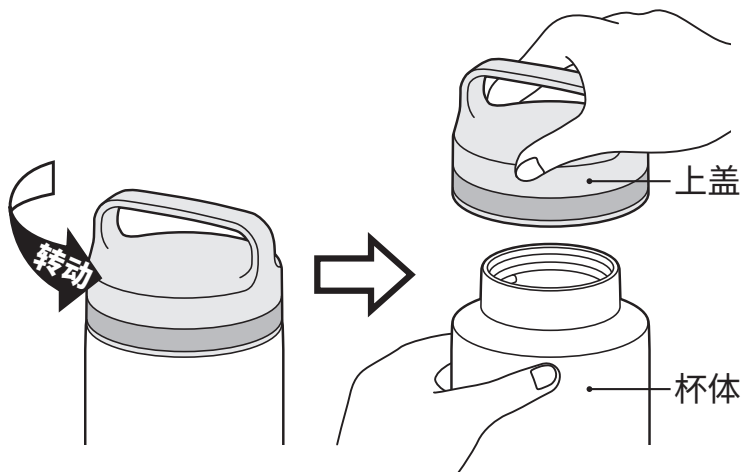

2 注入饮品

饮品注入量应不超过图中指定的位置。如果注入太多,在关闭上盖时饮品可能会溢出。

小提示



在杯体中加入少量热水(冷水),预热(预冷)1分钟左右,保温(保冷)效果会更好。

⚠ 注意

不超过最大注水部下方约1cm处。

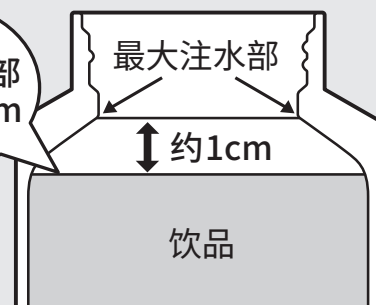

(剖面图)

3 关闭上盖

将杯体直立放置,朝箭头方向转动上盖,直到牢固关闭。

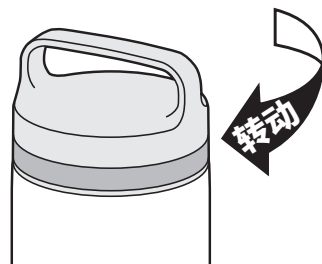

⚠ 注意

关闭上盖时,请勿倾斜或摇晃杯体。

* 以免饮品溢出、漏出,造成烫伤或弄脏衣物。

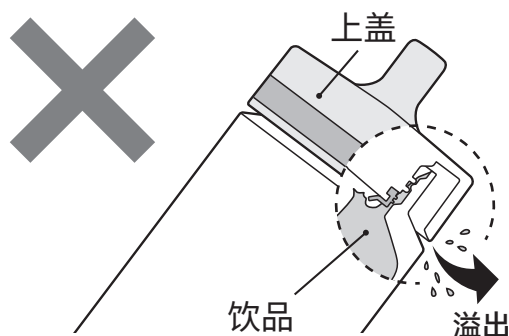

使用方法

4 喝饮品

- ①将杯体直立放置，朝箭头方向转动上盖，将其拆下。

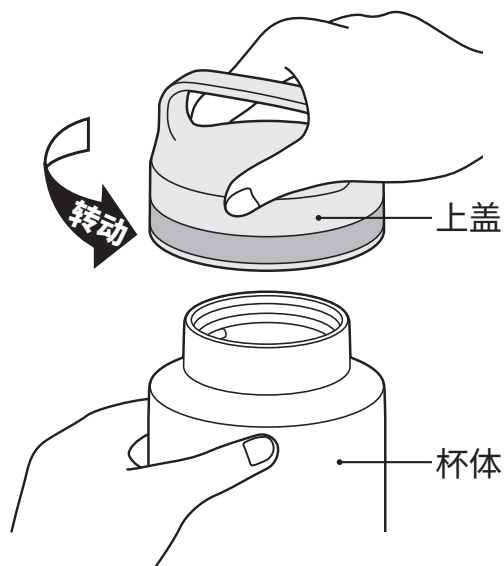

- ②将嘴贴住饮水口，一边慢慢倾斜一边饮用。
(喝热饮时，请注意避免烫伤)



5 喝完饮品后

将杯体直立放置，朝箭头方向将上盖转动到底，将其牢固关闭。

⚠ 注意

请勿在打开上盖的状态下长时间放置。

* 以免翻倒导致饮品洒出，造成烫伤或弄脏衣物。



携带时

- 请确认上盖已牢固关闭。
- 请勿向会导致上盖松动的方向旋转，也不要使其受到冲击。

清洁

为了防止产生异味、脏污和发霉，使用后请务必进行清洁，常保清洁。

- 使用后，请立即清洗干净，并充分干燥。
- 请拆下各零件，清洗干净。
- 如果长时间不使用，请彻底清洗以去除脏污，并充分干燥后存放在远离高温潮湿的地方。

零件名称 清洗方法	上盖	密封圈	杯体		盖环	底套 (仅1000ml的 产品附带)
			内侧	外侧		
流水清洗	✓	✓	✓	✓	✓	✓
浸泡清洗	✓	✓	✓	✗	✓	✓
漂白剂	氧漂白剂	✓	✓	✗	✓	✓
	氯漂白剂	✓	✓	✗	✗	✓
洗碗机* 烘碗机	✓	✓	✓	✓	✓	✓
耐热温度	100°C	140°C	—	—	140°C	140°C

* 请在洗碗机、烘碗机及清洗剂的使用说明书中确认可使用的零件的条件（耐热温度等）和清洗方法，按照规定使用。

清洁时的注意事项

清洁前请仔细阅读，并务必遵守。



请勿煮沸。

禁止

* 以免高温导致零件变形，造成烫伤或弄脏衣物。



使用洗碗机时，请不要将杯体放置在餐具篮的金属裸露的部分。

禁止

* 以免造成烤漆、印花等剥落。



请勿对杯体使用氯漂白剂。

禁止

* 以免造成生锈或保温保冷不良。



务必进行

请拆下杯体的底套（仅1000ml的产品附带）和盖环，分别清洗干净并充分干燥后再装回。

* 以免残留的清洗水渗出，弄脏衣物或导致生锈。另外，如果在有水残留的状态下安装底套，可能导致杯体松脱，造成受伤或损坏衣物。



请勿浸泡清洗杯体外侧。

禁止

* 以免造成烤漆、印花等剥落或者变色。



请勿使用信那水、挥发油、金属刷、研磨粉、去污粉。

禁止

* 以免造成生锈、损伤或故障等。

清洁

密封圈的安装方法、盖环的拆卸方法及安装方法

■上盖的拆卸方法 (☞ P.5①)

① 密封圈的安装方法

确认上下方向，将密封圈正确安装到上盖的凹槽中。
安装后用手指均匀按压一圈，确保密封圈没有翘起。

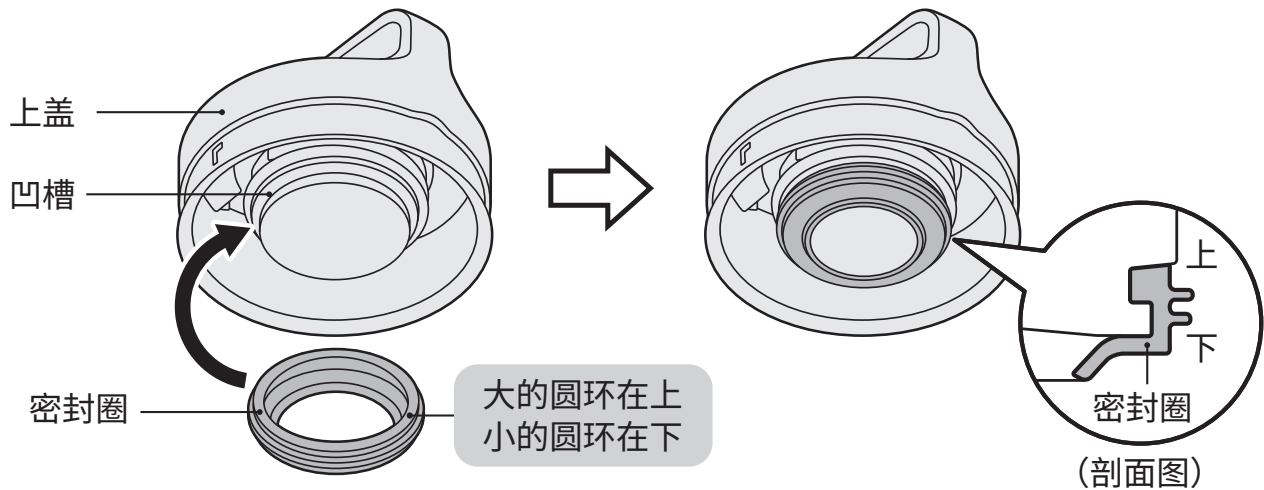

② 盖环的拆卸方法

从凹口处取下。

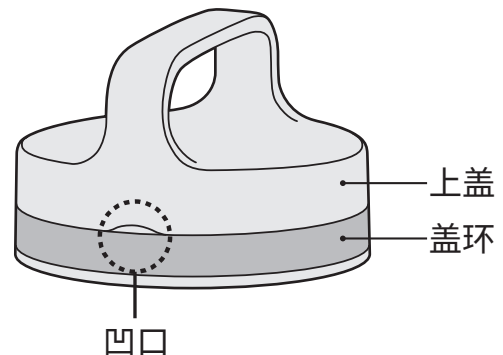

③ 盖环的安装方法

对齐凸部与凹部，将盖环安装到上盖上。
安装后均匀按压一圈，确保盖环没有翘起。

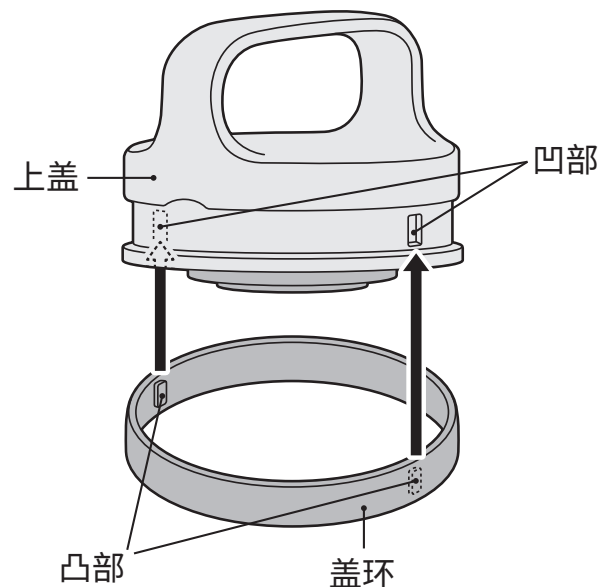

清洁

日常清洁

●使用以温水稀释过的餐具用中性清洁剂，冲洗后将水沥干并充分干燥。

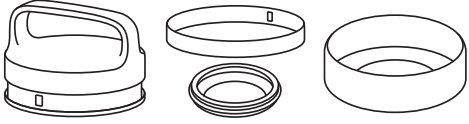
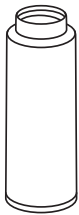
<p>上盖、盖环、密封圈、底套 (仅1000ml的产品附带)</p> 	<p>请使用柔软的海绵。 * 清洁后，请将密封圈牢固安装到正确的位置。 (☞P.8①)</p>
<p>杯体</p> 	<p>请使用柔软的海绵或洗瓶刷。 外侧请立即用干布擦干。 * 以免留下水渍或造成生锈。</p>

仔细清洁

●请按照厨房用漂白剂的提示标签使用，冲洗后将水沥干并充分干燥。

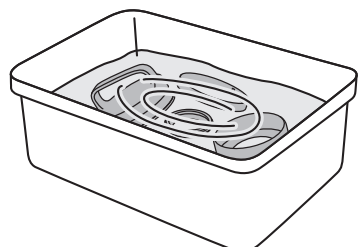
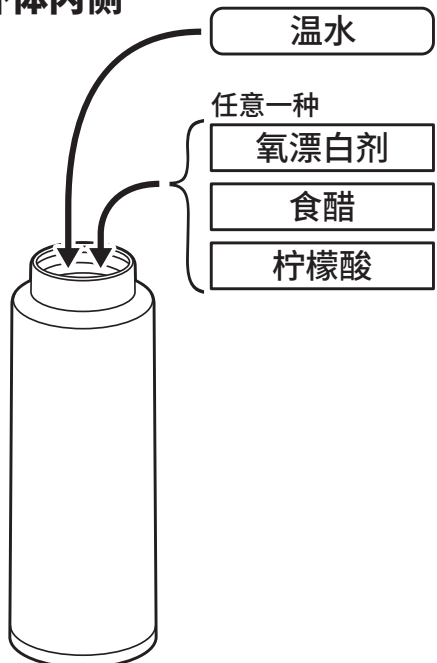
<p>上盖、盖环、密封圈、底套 (仅1000ml的产品附带)</p> 	<p>茶垢等 在碗等容器中放入漂白剂和水，将各个零件放在其中浸泡。(大约30分钟)</p>
<p>杯体内侧</p>  <ul style="list-style-type: none">温水任意一种<ul style="list-style-type: none">氧漂白剂食醋柠檬酸	<p>茶垢等 请仅对内侧使用氧漂白剂。(大约30分钟) ⊘禁止使用氯漂白剂 请勿安装上盖。 * 以免杯体内压升高，造成上盖弹起等危险。</p> <p>斑点状的红色锈迹 由于水中含有的铁等成分附着而形成。 请在杯体中加入用温水稀释至10%左右的食醋，放置约30分钟后仔细冲洗。</p> <p>粗糙的颗粒物 由于水中含有的钙等成分附着而形成。请在杯体中加入含有1～2%柠檬酸的温水，不要安装杯盖，放置约3小时后仔细冲洗。</p>

这种情况下

如有疑问,请确认以下项目。

问题	原因	处理方法
饮品从上盖漏出	上盖没关紧/ 上盖松动	关闭上盖时,请将杯体直立放置,切实关闭,不要倾斜或摇晃。 (☞P.5③)
	倒入太多饮品	倒入饮品时请勿超过规定的量。 (☞P.5②)
	密封圈错位/未牢固安装	请将密封圈安装到正确的位置。 (☞P.8①)
	上盖或密封圈破损或磨损	请购买另售的替换用零件。 (☞P.11)
杯体内侧变色	有脏污附着	请使用氧漂白剂。 (☞P.9)
	有斑点状的红色锈迹附着	由于水中含有的铁等成分附着而形成。请使用食醋。 (☞P.9)
	有粗糙的颗粒物附着	由于水中含有的钙等成分附着而形成。请使用柠檬酸。 (☞P.9)
杯体外侧的一部分变白	洗碗机的清洗剂或水垢附着	请在变色的部位浇上热水,并立即用干布擦干。如果在沾水的状态下长时间放置,可能会导致有水渍残留。杯体会变热,请充分注意避免烫伤。
不保温(保冷)	未装入足够热(冷)的饮品	请装入热(冷)的饮品。此外,预先将杯体内侧预热(预冷),效果会更好。
	饮品量太少	请倒入更多饮品。
有异味	杯体内侧或上盖有脏污附着	请清洗干净,并充分干燥。如果有异味无法去除,请按照清洁方法使用漂白剂。 (☞P.9)
密封圈变色	有脏污、霉斑附着	请使用漂白剂。 (☞P.9)
		如果脏污或霉斑无法去除,请废弃密封圈,购买另售的替换用零件。 (☞P.11)
绿茶等变成了红褐色		请尽快饮用。保温茶可能会导致茶的成分发生变化,从而导致颜色和口感发生改变,但这对人体无害。
摇晃本产品时发出“沙啦沙啦”声		真空双层结构内部(真空层)的用于提高保温(保冷)效果的金属箔可能会因摩擦而发出声音。但这并非异常。

替换用零件(另售)的购买方法

请在确认产品编号和颜色名称后,通过以下方法购买。
(产品编号和颜色名称请见本产品底面。)

①膳魔师线上商店(替换用零件销售)

https://www.shopthermos.jp/shop/goods/p_search.aspx

请从上述地址购买。

(仅销售使用零件,敬请谅解)

官网地址 <https://www.thermos.jp/>

为了改进、优化产品,可能会在不提前通知的情况下更改部分规格。因此插图可能会与实际产品有所差异,敬请谅解。