

サーモス 真空断熱テーブルスープジャー

THERMOS

取扱説明書

品番：KJC用

このたびはサーモス・真空断熱テーブルスープジャーをお買い上げ
いただきありがとうございます。

ご使用前に必ずこの取扱説明書をお読みください。

そして、いつでも取り出せるところに大切に保管してください。

家庭用

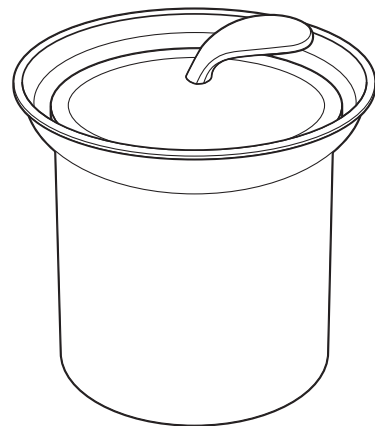

もくじ

ご使用前に P.1 各部のなまえ
P.2 安全上の注意
P.4 使用上のお願い

ご使用方法 P.5 使い方
P.6 お手入れ

困ったとき P.8 こんなときは…
P.9 交換用部品(別売)のお求め方法
P.9 お問い合わせ

各部のなまえ

ご使用前に、各部品がそろっている
ことを確認してください。

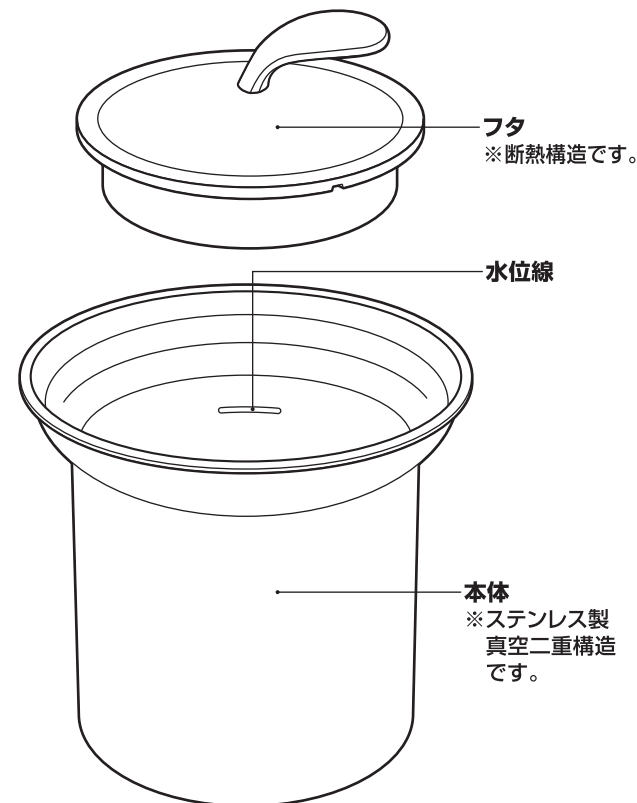

安全上の注意

ご使用前によくお読みの上、必ずお守りください。

表示マークの意味について

■製品を正しくお使いいただくために、誤った使い方をしたときに生じる危害や損害の程度を以下の表示で区分しています。

 警告	死亡、または重傷を負う恐れがある内容を示しています。	 注意	軽傷、または物的損害を負う恐れがある内容を示しています。
---------------------------------------------------------------------------------------------	----------------------------	---------------------------------------------------------------------------------------------	------------------------------

■図記号について

 禁止	してはいけない内容を表しています。	 必ず行う	必ずお守りいただく内容を表しています。
---------------------------------------------------------------------------------------------	-------------------	-----------------------------------------------------------------------------------------------	---------------------

警告

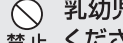
 **禁止** 乳幼児の手の届くところには置かないでください。また、いたずらには十分に注意してください。
*やけどやけがの原因になります。

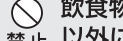

注意

 **禁止** 飲食物の調理や保温・保冷以外に使用しないでください。
*けがなどの原因になります。

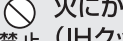
 **禁止** 火にかけたり電磁調理器 (IHクッキングヒーター) で加熱したりしないでください。
*やけどの原因になります。

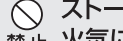

 **禁止** ストーブやコンロなどの火気に近づけないでください。
*やけどや変形・変色の原因になります。

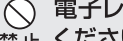

 **禁止** 電子レンジに入れないでください。
*金属部がスパークして、電子レンジが故障する原因になります。

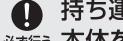

 **必ず行う** 持ち運ぶときはフタをして本体を両手で持ってください。
*こぼれてやけどやものを汚す原因になります。

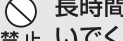
 **禁止** 長時間の保温・保冷はしないでください。
*飲食物の温度が変化し、腐敗の原因になります。
【P.5】





 **必ず行う** 飲食物の量は水位線の位置までにご覧ください。
*入れすぎると、フタを閉めたときに飲食物があふれてやけどやものを汚す原因になります。

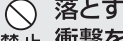

 **禁止** 落とす、ぶつけるなど強い衝撃を与えたり、アイスピックなど先のとがったもので突いたりしないでください。
*やけどやけが、変形・破損の原因になります。



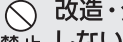

 **必ず行う** 製品には必ず専用のフタを使用してください。
*あふれてやけどやものを汚す原因になります。

 **必ず行う** 火の通りにくい食材はあらかじめ加熱してから入れてください。
*調理不足の料理を食べて体調不良の原因になります。

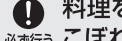
 **禁止** 改造・分解・修理は絶対しないでください。
*故障・事故の原因になります。(修理はお買い上げの販売店、またはサーモスお客様相談室にご相談ください。)
【P.9】

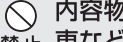
 **必ず行う** 料理を食器に移すときはこぼれないように注意してください。
*やけどやものを汚す原因になります。

 **禁止** 内容物を入れた状態で、車などに載せて移動しないでください。
*転倒して内容物がこぼれ、やけどやものを汚す原因になります。

 **必ず行う** 加熱した料理を本体に入れるときは本体の転倒に注意してください。
*やけどやものを汚す原因になります。必ずおたまなどを使用してください。

 **禁止** 本体に直接口をつけて食べないでください。
*やけどの原因になります。

⊘ 不安定な場所に置かない
禁止 ください。

*転倒して内容物がこぼれ、
やけどやものを汚す原因に
なります。



⊘ 本体は横転させないで
禁止 ください。

*内容物がこぼれてやけどや
ものを汚す原因になります。

⊘ 真空二重構造の内部(真空
禁止 層)から水の音がする場合
は使用しないでください。

*真空層の水が本体内部に
しみ出した場合、飲んで体調
不良の原因になります。

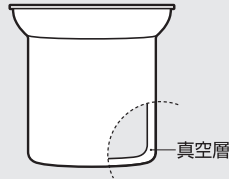

使用上のお願い

熱い飲食物を入れた際、本体
外側が熱くなる場合は保温
不良です。
腐敗の原因になりますので、
使用を中止してください。

煮沸はしないでください。

*熱により部品が変形する
原因になります。

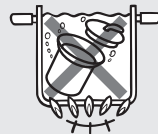

使い方

保温調理

＜ご使用前に＞

本体・フタを十分に洗ってください。【P.6】

① 本体に材料を入れる

本体に材料を入れます。

*火の通りにくい食材や生ものは
あらかじめ加熱してから入れます。

調理方法は付属のリーフレットを
参考にしてください。

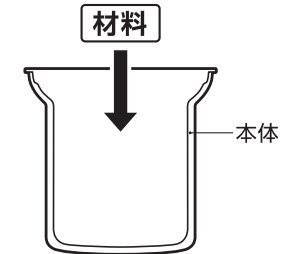

② 保温する(保温調理)

フタをして所定の時間放置します。

(※この時間を保温調理時間と呼びます。)

保温調理中にフタを開けると温度が
下がって保温調理ができない場合
があります。その際は料理を鍋に移して
加熱してください。



③ 完了

保温調理時間が過ぎたら保温調理の完了です。

⚠ 注意

本体に直接口をつけて食べないでください。

*やけどやけがの原因になります。

保温・保冷機能

でき上がった料理を保温・保冷する機能があります。

保温 十分に加熱して温めた料理を入れてください。

保冷 十分に冷やした料理を入れてください。

*長時間の保温・保冷はしないでください。料理の温度が変化し腐敗の原因
になります。保温・保冷は2時間を限度としてください。再加熱する場合は料理を
鍋に移して加熱してください。保冷は別の容器に移して冷蔵庫に入れてくだ
さい。

お手入れ

臭いや汚れ・カビを防ぎ、いつまでも清潔にご使用いただくために、ご使用後は必ずお手入れをしてください。

- ご使用後は、すぐにきれいに洗い、十分乾燥させてください。
- 長期間ご使用にならないときは、きれいに洗って汚れを落とし、十分乾燥させ、高温多湿の場所をさけて保管してください。

部品名 洗い方	フタ	本体	
		内側	外側
流水洗い	○	○	○
つけ洗い	○	○	×
漂白剤	酸素系	○	×
	塩素系	○	×
食器洗浄機 食器乾燥機	○	×	×

お手入れ上の注意 お手入れ前によくお読みの上、必ずお守りください。

⊘ 煮沸はしないでください。
禁止 *熱により部品が変形する原因になります。

⊘ 本体は水中に放置しないでください。
禁止 *すきまに水が浸入し、さびや保温不良などの原因になります。
また塗装・印刷・シールなどのはがれの原因になります。

⊘ 本体は塩素系漂白剤を使用しないでください。
禁止 *さびや保温不良などの原因になります。

⊘ 本体は食器洗浄機・食器乾燥機を使用しないでください。
禁止 *すきまに水が浸入し、さびや保温不良などの原因になります。
また塗装・印刷・シールなどのはがれの原因になります。

⊘ シンナー・ベンジン・金属タワシ・みがき粉・クレンザーは
使用しないでください。
禁止 *さびや傷・故障などの原因になります。

⊘ 本体外側は漂白剤を使用しないでください。
禁止 *塗装・印刷・シールなどのはがれの原因になります。

【普段のお手入れ】

- ぬるま湯でうすめた食器用中性洗剤を使用し、すすいだ後は、よく水を切り、十分乾燥させてください。

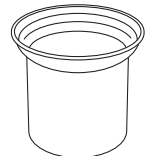
フタ		やわらかいスポンジを使用してください。
本体		やわらかいスポンジを使用してください。外側はすぐに乾いた布で拭いてください。 ※水滴の跡やさびの原因になります。

【念入りのお手入れ】

- 台所用漂白剤の注意表示に従い使用し、すすいだ後は、よく水を切り、十分乾燥させてください。

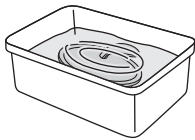
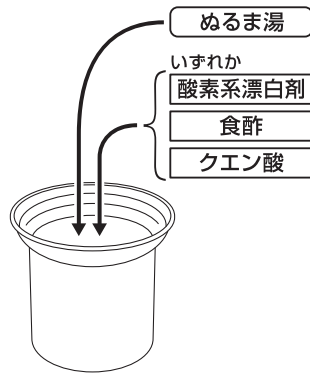
フタ		ボウルなどの容器に漂白剤と水を入れ、浸けてください。 (目安30分)
本体内側		内側のみ酸素系漂白剤を使用してください。(目安30分) ≪ ⊘ 禁止 塩素系漂白剤 ≫ 〈斑点状の赤いさび〉 水に含まれる鉄分などが付着したものです。食酢を10%程度入れたぬるま湯を本体に入れ、約30分後によく洗ってください。 〈ザラザラしたもの〉 水に含まれるカルシウムなどが付着したものです。クエン酸を1~2%程度入れたぬるま湯を本体に入れ、フタを取り付けずに約3時間後によく洗ってください。

こんなときは… 分からないことがありましたら、以下の項目をお確かめください。

不具合	原因	対処方法
本体内側が 変色した	汚れが付着している	酸素系漂白剤を使用してください。 【P.7】
	斑点状の赤い さびが付着して いる	水に含まれる鉄分などが付着した ものです。食酢を使用してください。 【P.7】
	ガラガラした ものが付着して いる	水に含まれるカルシウムなどが付着した ものです。クエン酸を使用してください。 【P.7】
調理ができ ない・保温 (保冷)が 効かない	十分に熱い(冷 たい)飲食物を 入れていない	熱い(冷たい)飲食物を入れてください。
	飲食物の量が少 ない	飲食物の量を増やしてください。
	調理中にフタを 開けている	調理中にフタを開けると温度が変化し、 調理ができなくなります。 調理中はフタを開けないでください。
	大きめの材料を 使用している	大きめの材料を使用すると熱が十分に 伝わらないため、小さくするか、保温調 理前に加熱してください。
異臭が する	汚れが付着して いる	きれいに洗い、十分乾燥させてください。 異臭が取れない場合はお手入れ方法に 従って漂白剤を使用してください。 【P.7】
飲食物が 腐敗した	長時間保存して いる	飲食物の保存は2時間を限度としてくだ さい。【P.5】
	生ものなどを 入れている	生ものなど変質や腐敗しやすい食材は 加熱してください。
製品を振るとシャラシャラ という音がする		保温効果を高めるために真空二重構造 の内部(真空層)に入れている金属箔が こすれて音がすることがあります。異常 ではありません。

◆上記のいずれの項目にもあてはまらない場合はサーモスお客様相談室にご相談ください。【P.9】

交換用部品(別売)のお求め方法

品番・色名・交換用部品名をご確認の上、下記方法でお求めください
(品番・色名は製品の底面に貼ってあるシールに記載されています。)

- ①ホームページ……………サーモスオンラインショップ(交換用部品販売)からお求めください。(取り扱い部品が限られておりますが、ご了承ください。)
- ②販売店……………サーモス製品を取り扱っている販売店でお取り寄せください。
- ③サーモスお客様相談室…お電話でお申し込みください。

部品名	交換用部品名
フタ	KJCフタ

●お預かりした個人情報は、部品の発送、関連するアフターサービスのために利用いたします。利用目的以外には、お客様の同意なしに第三者に開示提供することはございません。なお、お客様の個人情報はサーモス(株)にて管理させていただきます。

お問い合わせ

製品の品質管理には、万全の注意を払っておりますが、万一製品に不具合が生じたときや製品に関するご不明な点・ご質問などがございましたら、下記お客様相談室までお問い合わせください。

サーモスお客様相談室  **0570-066966**
ナビダイヤル ※一般電話からは市内通話料金でご利用いただけます。

ナビダイヤルがご利用いただけない場合はこちらへ 0256-92-6696
受付時間：9:00～17:00 月曜日～金曜日(祝日・弊社休業日を除く)
〒959-0215 新潟県燕市吉田下中野1435番地
サーモス株式会社 お客様相談室

ホームページアドレス <http://www.thermos.jp/>

製品の改良・改善のために仕様の一部を予告なしに変更することがあります。そのためイラストと製品とは多少異なる場合がありますが、ご了承ください。