

取扱説明書

品番：REM用

このたびはサーモス・ウェアラブルハイドレーションバッグをお買い上げいただきありがとうございます。ご使用前に必ずこの取扱説明書をお読みください。そして、いつでも取り出せるところに大切に保管してください。

家庭用

保冷専用

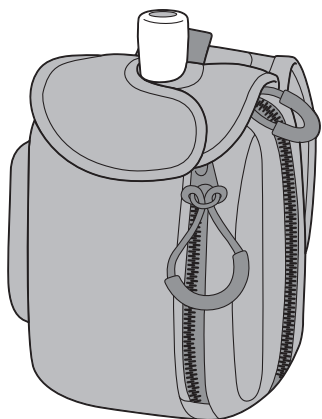

パウチ入りゼリー飲料専用

もくじ

ご使用前に P.1 各部のなまえ
P.2 安全上の注意
P.5 使用上のお願い

ご使用方法 P.6 使い方
P.7 お手入れ

困ったとき P.10 こんなときは…
P.11 交換用部品(別売)のお求め方法
P.11 お問い合わせ

各部のなまえ

バイトバルブは専用のシャフトとバルブを正しく取り付けて使用してください。
※漏れの原因になります。

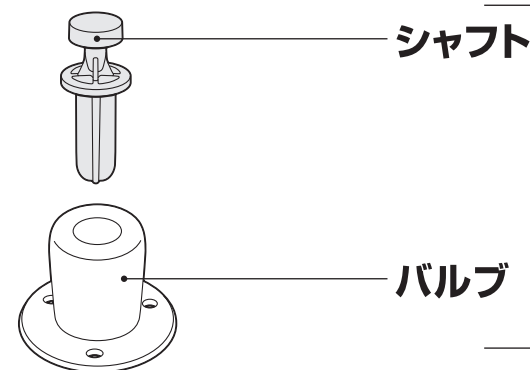

バイトバルブ

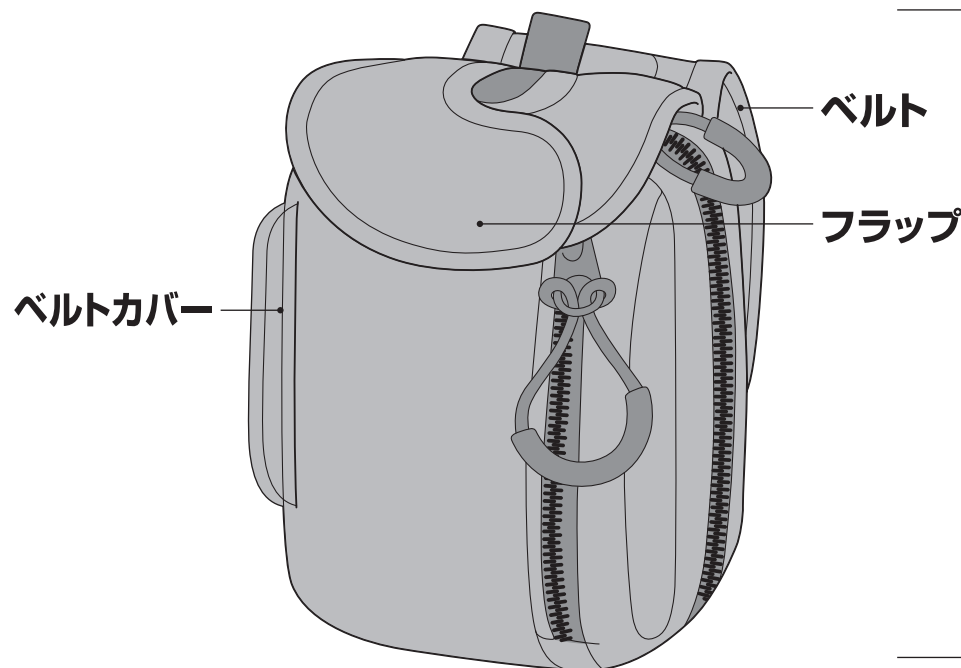

保冷バッグ

安全上の注意

ご使用前によくお読みの上、必ずお守りください。

表示マークの意味について

■製品を正しくお使いいただくために、誤った使い方をしたときに生じる危害や損害の程度を以下の表示で区分しています。

警告 死亡、または重傷を負う恐れがある内容を示しています。

注意 軽傷、または物的損害を負う恐れがある内容を示しています。

■図記号について

禁止 してはいけない内容を表しています。

必ず行う 必ずお守りいただく内容を表しています。

警告

禁止 乳幼児の手の届くところには置かないでください。
また、いたずらには十分に注意してください。
*小さな部品を誤飲して窒息の原因になります。
また、けがの原因になります。

注意

禁止 パウチ入りゼリー飲料を入れて使用する目的以外に使用しないでください。
*けがなどの原因になります。



必ず行う 製品には必ず専用の部品を取り付けてください。
*漏れてものを汚す原因になります。

禁止 ストーブやコンロなどの火気に近づけないでください。
*やけどや変形・変色の原因になります。

お手入れの際、次の点を必ず守ってください。



禁止 煮沸はしないでください。
*熱により部品が変形して漏れてものを汚す原因になります。



禁止 バイトバルブを組み立てた状態でお手入れしないでください。バイトバルブ内に洗浄液が残ります。
*残った洗浄液を飲んで体調不良の原因になります。
*残った洗浄液がバイトバルブから出てものを汚す原因になります。

 **改造・分解・修理は絶対にしないでください。**
禁止 *故障・事故の原因になります。(修理はお買い上げの販売店、
またはサーモスお客様相談室にご相談ください。)【 P.11】

 **ゼリー飲料は早めにお飲みください。**
必ず行う *ゼリー飲料の腐敗や変質の原因になります。

 **車内や直射日光の当たる場所など高温になるところに
長時間放置しないでください。**
禁止 *保冷性能が低下し、腐敗の原因になります。

 **バイトバルブは確実に取り付けてください。【 P.6】**
必ず行う *漏れてものを汚す原因になります。

 **シャフトとバルブは確実に組み立ててください。**
必ず行う【 P.8】
*漏れてものを汚す原因になります。

 **落とす、ぶつけるなど強い衝撃を与えないでください。**
禁止 *漏れてものを汚す原因になります。

使用上のお願い

食器洗浄機・食器乾燥機は使用しないでください。

臭いや汚れを防ぎ、いつまでも清潔に使用していただく
ために、使用後は必ずお手入れをしてください。

保冷バッグのファスナーはゆっくり動かしてください。

ご使用条件によっては保冷バッグが色落ち・色移りする
場合があります。

保冷バッグに入らないパウチ入りゼリー飲料もあります。
無理に入れないでください。

パウチ入りゼリー飲料の飲み口の形状によってはバイト
バルブが取り付けられない場合があります。

使い方

① 保冷バッグに入れる

- ①パウチ入りゼリー飲料(以下ゼリー飲料)を保冷バッグに入れます。
- ②ゼリー飲料の飲み口までファスナーを閉めます。

② バイトバルブを取り付ける

ゼリー飲料のキャップをはずし、バイトバルブを取り付けます。

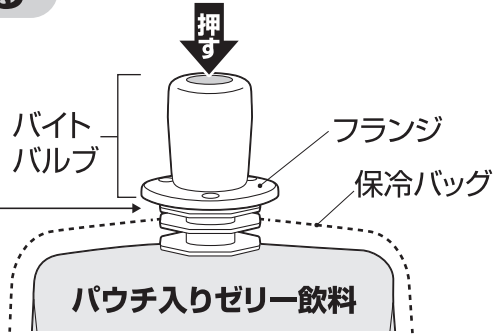

注意
すきまができないように

③ フラップを閉める

バイトバルブの先端が出るように保冷バッグのフラップをそれぞれ止めます。【表紙】

注意

バイトバルブのフランジが見えなくなるようにフラップを止めます。

④ 手に取り付ける

保冷バッグのベルトを手の大きさに合わせて調整します。

⑤ 飲む

バルブをかみながら吸って飲みます。

お手入れ

臭いや汚れ・カビを防ぎ、いつまでも清潔にご使用いただくために、ご使用後は必ずお手入れをしてください。

- ご使用後は、すぐにきれいに洗い、十分乾燥させてください。
- バルブからシャフトを取りはずしてきれいに洗ってください。
- 長期間ご使用にならないときは、きれいに洗って汚れを落とし、十分乾燥させ、高温多湿の場所をさけて保管してください。

部品名		洗い方		漂白剤		食器洗浄機 食器乾燥機
		流水洗い	つけ洗い	酸素系	塩素系	
バイトバルブ	シャフト	○	○	○	○	×
	バルブ	○	○	○	○	×

保冷バッグ	○手洗い 	水または40度以下のぬるま湯で軽く手洗いして、十分乾燥させ、高温多湿の場所をさけて保管してください。
-------	--	--

お手入れ上の注意

お手入れ前によくお読みの上、必ずお守りください。

禁止 煮沸はしないでください。
*熱により部品が変形して漏れてものを汚す原因になります。

禁止 シンナー・ベンジン・金属タワシ・みがき粉・クレンザーは使用しないでください。
*傷や故障などの原因になります。

禁止 食器洗浄機・食器乾燥機は使用しないでください。

シャフトのはずし方・取り付け方

シャフトのはずし方

バルブの天面を
押さえながら、
下からシャフトを
上に押し出します。

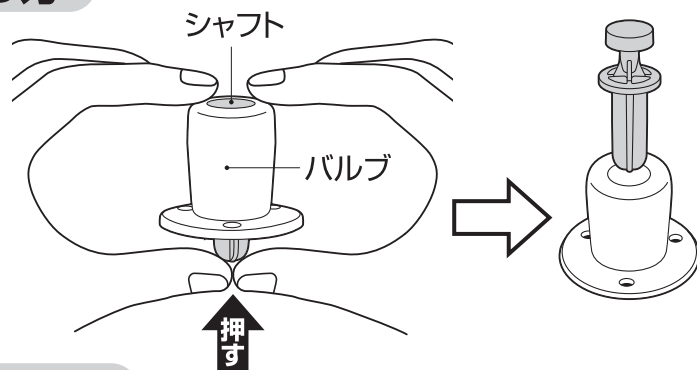

シャフトの取り付け方

- ①バルブの上から
シャフトを押し込み
ます。
- ②シャフトとバルブの
上面の段差がなく
なるまで押し込みます。

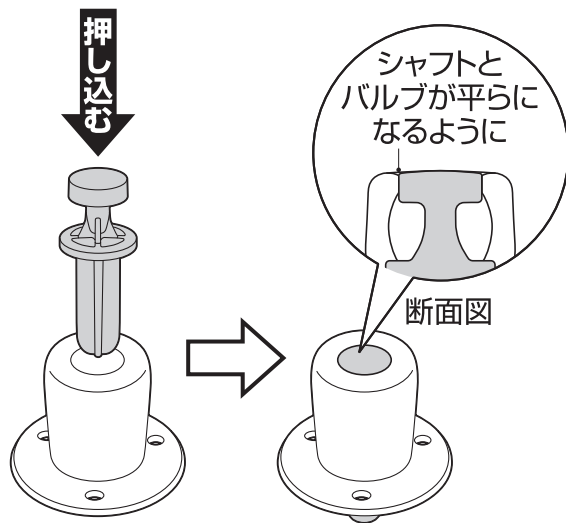

⚠注意

シャフトとバルブは正しく
取り付けてください。
※漏れの原因になります。

シャフト・バルブ

※必ずバルブからシャフトを取りはずしてください。

【普段のお手入れ】

ぬるま湯でおすすめの食器用中性洗剤でよく洗い、すすいだ後は、よく水を切り、十分乾燥させてください。

【念入りのお手入れ】

台所用漂白剤の注意表示に従い使用し(目安:30分)、すすいだ後は、よく水を切り、十分乾燥させてください。

ベルトについて

ベルトのはずし方

- ①ベルトカバーを
はずします。
- ②保冷バッグから
ベルトをはずし
ます。

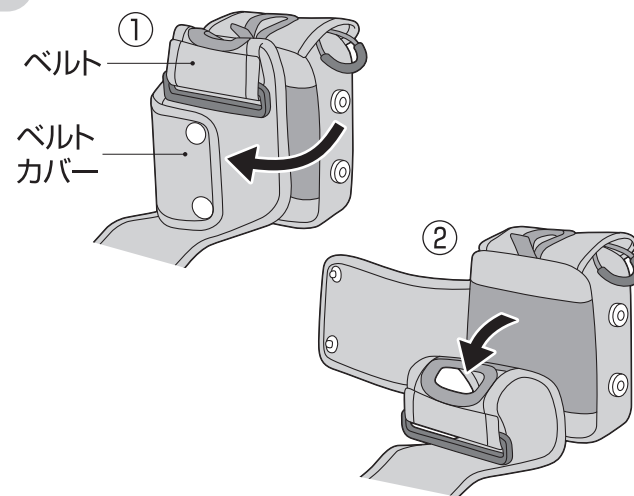

■ベルトの取り付け
方は、はずし方と
逆の手順で行って
ください。

こんなときは…

分からないことがありましたら、以下の項目をお確かめください。

不具合	原因	対処方法
漏れる	バイトバルブの取り付け不足	バイトバルブはパウチ入りゼリー飲料の飲み口まで確実に取り付けてください。【☞P.6】
	シャフトとバルブの組み立て不足	お手入れ後はシャフトとバルブを確実に取り付けてください。【☞P.8】
異臭がする	バイトバルブに汚れが付着している	きれいに洗い、十分乾燥させてください。異臭が取れない場合は漂白剤を使用してください。【☞P.7】
	保冷バッグに汚れが付着している	きれいに洗い、十分乾燥させてください。【☞P.7】
バイトバルブが変色した	汚れ・カビが付着している	漂白剤を使用してください。【☞P.7】 汚れ・カビがおちない場合は廃棄し、別売の「バイトバルブ」をお買い求めください。【☞P.11】

◆上記のいずれの項目にもあてはまらない場合はサーモスお客様相談室にご相談ください。【☞P.11】

交換用部品(別売)のお求め方法

◆バイトバルブは消耗品です。1年を目安にご確認いただき、損傷のある場合は、交換してください。

品番・色名・交換用部品名をご確認の上、下記方法でお求めください。

- ① ホームページ……………サーモスオンラインショップ(交換用部品販売)からお求めください。(取り扱い部品が限られておりますが、ご了承ください。)
- ② 販売店……………サーモス製品を取り扱っている販売店でお取り寄せください。
- ③ サーモスお客様相談室…お電話でお申し込みください。

部品名	交換用部品名
バイトバルブ	REMバイトバルブ(シャフト・バルブ各1個付き)

●お預かりした個人情報は、部品の発送、関連するアフターサービスのために利用いたします。利用目的以外には、お客様の同意なしに第三者に開示提供することはありません。なお、お客様の個人情報はサーモス(株)にて管理させていただきます。

お問い合わせ

製品の品質管理には、万全の注意を払っておりますが、万一製品に不具合が生じたときや製品に関するご不明な点・ご質問などがございましたら、下記お客様相談室までお問い合わせください。

サーモスお客様相談室  **0570-066966**

※一般電話からは市内通話料金でご利用いただけます。

ナビダイヤルがご利用いただけない場合はこちらへ **0256-92-6696**

受付時間：9:00～17:00 月曜日～金曜日(祝日・弊社休業日を除く)

サーモス株式会社 お客様相談室 〒959-0215 新潟県燕市吉田下中野1435番地

ホームページアドレス <http://www.thermos.jp/>

製品の改良・改善のために仕様の一部を予告なしに変更することがあります。
そのためイラストと製品とは多少異なる場合がありますが、ご了承ください。