

## 仕様

部品名		材料の種類
本体	内側	ステンレス鋼
	外側	ステンレス鋼(アクリル樹脂塗装)
中せん		ポリプロピレン
シールパッキン・パッキン・ベンパッキン		シリコン

## 交換用部品のご案内

■本製品の各部品は下表の部品名で別売しています。

各部のなまえ	部品名	メーカー希望 小売価格(税込)※
パッキンセット (リングパッキン・パッキン・ベンパッキン各1個)	TGSパッキンセット	315円
中せん (パッキンセット付き)	TGS中せん	735円

※部品価格は  
改定させて  
いただく  
場合がございます。

◆中せん・パッキン類は消耗品です。1年を目安にご確認いただき、作動がスムーズでなかったり、表面にザラつきや損傷のある場合は、交換してください。

### 【交換用部品のお求め方法】

品番・色名・部品名をご確認の上、下記方法でお求めください。  
(品番・色名は製品の底面に貼ってあるシールに記載されています。)

- ①インターネット…… <http://www.thermos.jp/> にアクセスしてください。  
(取り扱い部品が限られておりますが、ご了承ください。)
- ②販売店…………… サーマス製品を取り扱っている販売店でお取り寄せください。
- ③お客様相談室……… お電話でお申し込みください。

●お預かりした個人情報は、部品の発送、関連するアフターサービスのために利用いたします。  
お客様の個人情報をお客様の同意なしに第三者に開示提供することはありません。  
なお、お客様の個人情報はサーモス(株)にて管理させていただきます。

製品の品質管理には、万全の注意を払っておりますが、万一製品に不具合が生じたときや製品に関するご不明な点・ご質問などがございましたら、下記お客様相談室までお問い合わせください。

**サーモスお客様相談室**  
**TEL. 0256-92-6696**

■受付時間:月～金曜日(祝日・弊社休業日を除く)  
(9:00～12:00、13:00～17:00)  
〒959-0215 新潟県燕市吉田下中野1435番地  
サーモス株式会社 お客様相談室

製品の改良・改善のために仕様の一部を予告なしに変更することがあります。そのためイラストと製品とは多少異なる場合がありますが、ご了承ください。

サーモス 真空断熱ステンレスポット

THERMOS

# 取扱説明書

品番: TGS用

このたびはサーモス・真空断熱ステンレスポットをお買い上げいただきありがとうございます。  
ご使用前に必ずこの取扱説明書をお読みください。  
そして、いつでも取り出せるところに大切に保管してください。

## 各部のなまえ

ご使用前に、各部品がそろっていることを確認してください。

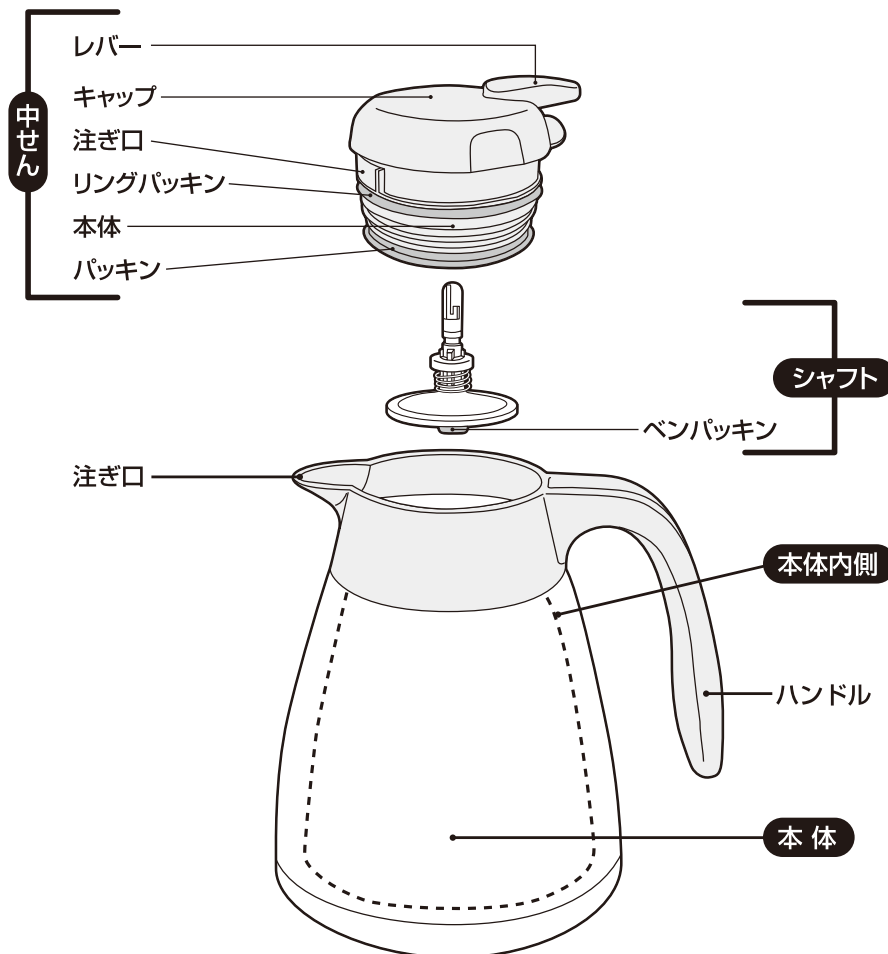

## ご使用方法

ご使用前にP.5「お手入れ方法」を確認の上、中せん・本体側を十分に洗ってください。

### ① 中せんをはさず

中せんを矢印の方向にまわしてはさずします。

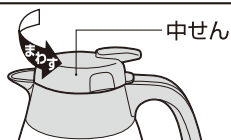

### ② 飲みものを入れる

飲みものの量は図の位置までにしてください。入れすぎると、中せんを閉めたときに飲みものがあふれ出る原因になります。

本体に少量の熱湯(冷水)を入れ、1分程度予熱(予冷)すると保温(保冷)に効果的です。

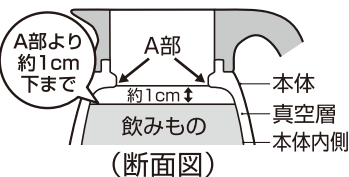

### ③ 中せんを閉める

中せんを矢印の方向にまわして、レバーとハンドルがそろった位置まで確実に閉めます。

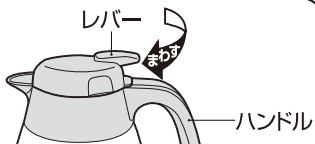

### ④ 飲みものを注ぐ

① ハンドルを持ち、本体を立てた状態でレバーを押し下げます。

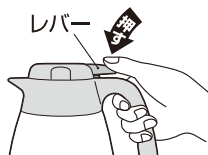

② レバーを押ししたまま、ゆっくり傾けながら飲みものを注ぎます。

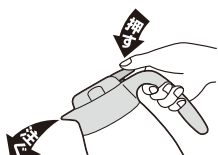

### ⑤ 注ぎ終わったら

① レバーを押ししたまま、本体を立てた状態にもどします。

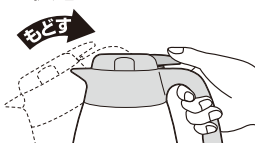

② レバーをはなします。

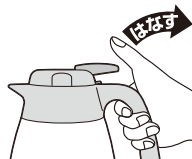

## 〈注意〉

※注いだ後、本体を傾けた状態でレバーをはなすと、中せん内に飲みもの残り、使用中に漏れて、やけどやものを汚す原因になります。

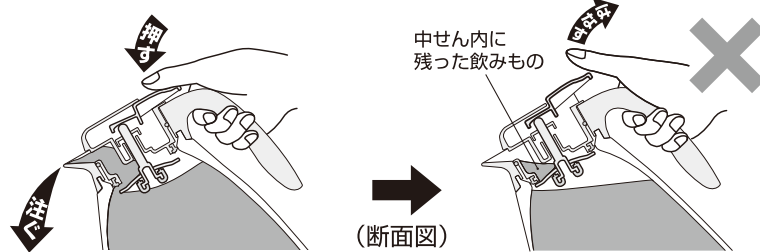

## シャフトのはずし方

① キャップの注ぎ口に指をかけて押し上げ、中せん本体からキャップをはさずします。

※キャップがはずれにくい場合は、スプーンなどを注ぎ口に差し込んで押し上げてください。

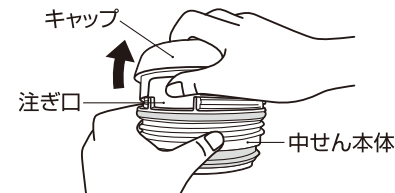

② ベンパッキンを指で押さえながら、シャフトカバーを押し下げた状態で90度右方向にまわします。

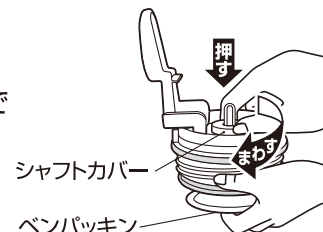

③ シャフトカバーとバネをはさずし、シャフトを下に引いてはずします。

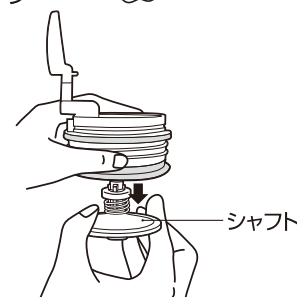

## シャフトの取り付け方

中せん組み立て後は、レバーを数回押し、作動を確認してください。

①シャフトを中せん本体に差し込み、バネ、シャフトカバーの順にセットします。

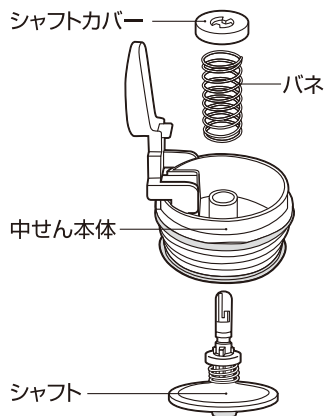

②ベンパッキンを押さえながら、シャフトカバーを押し下げた状態で90度左方向にまわし、シャフトに確実に取り付けます。

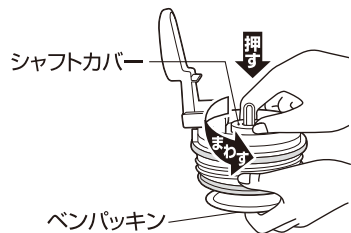

③キャップを中せん本体に確実に取り付けます。

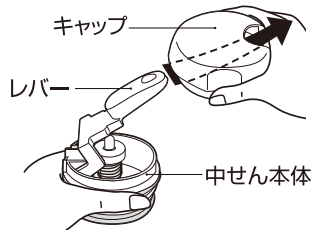

## パッキンの取り付け方

パッキンを取り付けた後は、中せんが本体に正常に取り付けられることを確認してください。

### リングパッキン

図の位置に全周にわたってはめ込みます。

### シールパッキン

上下の方向を確認し、正しい位置に確実に取り付けます。

### ベンパッキン

シャフトを中せんから取りはずし、シャフトを押し、確実に取り付けます。

取り付け後はパッキンが浮かないように指でまんべんなく押ししてください。

※正しく取り付けられていないと、漏れの原因になります。

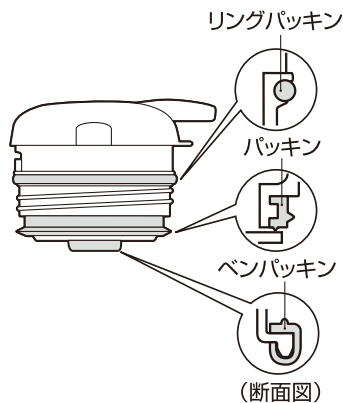

## お手入れ方法

臭いや汚れ・カビを防ぎ、いつまでも清潔にご使用いただくために、ご使用後は必ずお手入れをしてください。

- お手入れはぬるま湯でうすめた食器用中性洗剤を使用してください。
- 汚れが落ちない場合は、下表に従って台所用漂白剤(目安:30分)を使用してください。
- 長期間ご使用にならないときは、きれいに洗って汚れを落とし、十分乾燥させ、高温多湿の場所をさけて保管してください。

部品名	洗い方	お手入れ方法
中せん	<ul style="list-style-type: none"> <li>○ 流水洗い</li> <li>○ つけ洗い</li> <li>○ 酸素系漂白剤</li> <li>✕ 塩素系漂白剤</li> </ul>	きれいに洗い、よく振って水を切り、水分を拭き取って、十分乾燥させてください。中せんはシャフトをはずして洗うことができます。【P.3】 お手入れの後は、正しく組み立て、3つのパッキンを正しく取り付けてください。【P.4】
リングパッキン パッキン ベンパッキン	<ul style="list-style-type: none"> <li>○ 流水洗い</li> <li>○ つけ洗い</li> <li>○ 漂白剤</li> </ul>	使用後すぐに中せんから取りはずし、きれいに洗い、十分乾燥させてください。
本体	内側	<ul style="list-style-type: none"> <li>○ 流水洗い</li> <li>○ つけ洗い</li> <li>○ 酸素系漂白剤</li> <li>✕ 塩素系漂白剤</li> </ul> ボトルブラシやスポンジできれいに洗い、汚れを落とした後、流水でよくすすぎ、十分乾燥させてください。 酸素系漂白剤を使用する際、本体は中せんを密閉しないでください。 ※本体の内圧が上がり、中せんが飛び出すなど危険です。
	外側	<ul style="list-style-type: none"> <li>○ 流水洗い</li> <li>✕ つけ洗い</li> <li>✕ 漂白剤</li> </ul> きれいに洗い、すぐに乾いた布で水分を拭き取って、十分乾燥させてください。

## お手入れ上の注意

お手入れ前によくお読みの上、必ずお守りください。

- 煮沸はしないでください。  
\*熱により部品が変形し、漏れてやけどやものを汚す原因になります。 ○ 禁止
- 洗浄機は使用しないでください。  
\*熱により部品が変形し、漏れてやけどやものを汚す原因になります ○ 禁止
- 本体は水中に放置しないでください。  
\*本体とソコとのすきまに水が浸入し、さびや保温・保冷不良などの原因になります。 ○ 禁止
- シンナー・ベンジン・金属タワシ・みがき粉・クレンザーは使用しないでください。  
\*さびや傷などの原因になります。 ○ 禁止
- 本体・中せんは塩素系漂白剤を使用しないでください。  
\*さびや保温・保冷不良などの原因になります。また中せんの故障の原因になります。 ○ 禁止
- 本体外側は漂白剤を使用しないでください。  
\*塗装・印刷・シールなどはがれの原因になります。 ○ 禁止

## こんなときは・・・

分からないことがありましたら、以下の項目をお確かめください。

不具合	原因	対処方法
中せんから漏れた	飲みものを入れすぎている 中せんが確実に閉まっていない	飲みものは規定の量までにごください。 【☞P.2②】 中せんはレバーとハンドルがそろり位置まで確実に閉めてください。【☞P.2③】
	中せん内部に飲みものが残っている	本体を立てた状態でレバーを押して、注ぎ残しをもどしてください。【☞P.3〈注意〉】
	パッキン類がはずれている・逆向きに取り付けられている	3つのパッキン類は正しい位置に確実に取り付けてください。【☞P.4】
	中せんやパッキン類が消耗している	別売の交換用部品をお買い求めください。 【☞P.10】
レバーが戻らない	シャフトがはずれている 中せんが破損・消耗している	シャフトは正しく取り付けてください。【☞P.4】 別売の交換用部品をお買い求めください。 【☞P.10】
本体内側が変色した	汚れが付着している	酸素系漂白剤を使用してください。【☞P.5】
	斑点状の赤いさびが付着している	水に含まれる鉄分などが付着したものです。食酢を10%程度入れたぬるま湯を本体に入れ、約30分後によく洗ってください。
	ガラガラしたものが付着している	水に含まれるカルシウムなどが付着したものです。クエン酸を10%程度入れたぬるま湯を本体に入れ、中せんを取り付けずに約3時間後によく洗ってください。
保温(保冷)が効かない	熱い(冷たい)飲みものを入れていない	熱い(冷たい)飲みものを入れてください。また、あらかじめ本体内側を予熱(予冷)しておくとお効果的です。
	飲みものの量が少ない	飲みものの量を多くすると効果的です。
異臭がする	本体内側や中せんに汚れが付着している	きれいに洗い、十分乾燥させてください。異臭がとれない場合は酸素系漂白剤を使用してください。【☞P.5】
パッキン類が変色した	汚れ・カビが付着している	漂白剤を使用してください。【☞P.5】 汚れ・カビが落ちない場合は廃棄し、別売の交換用部品をお買い求めください。【☞P.10】
緑茶などが赤茶色に変色した		お早めにお飲みください。お茶を保温すると、お茶の成分が変化して色が変わることがありますが、人体に害はありません。



◆上記のいずれの項目にもあてはまらない場合は、お客様相談室にご相談ください。【☞P.10】

## ご注意とお願い



ご使用前によくお読みの上、必ずお守りください。

### 表示マークの意味について

■製品を正しくお使いいただくために、誤った使い方をしたときに生じる危害や損害の程度を以下の表示で区分しています。

 <b>警告</b>	死亡、または重傷を負う恐れがある内容を示しています。	 <b>注意</b>	軽傷、または物的損害を負う恐れがある内容を示しています。
---	----------------------------	---	------------------------------

■図記号について

 <b>禁止</b>	してはいけない内容(禁止)を表しています。	 <b>必ずおこなう</b>	必ずお守りいただく内容を表しています。
---	-----------------------	---	---------------------

## 安全上の注意

### 警告

乳幼児の手の届くところには置かないでください。また、いたずらには十分に注意してください。



\*やけどやけがの原因になります。○禁止

絶対に火につけないでください。

\*ハンドルに火が燃え移り、火災の原因になります。



○禁止

### 注意

熱い飲みものを入れた場合、次の点を必ず守ってください。

●直接飲まないでください。

\*やけどの原因になります。

○禁止

●傾けた状態、または顔などを近づけた状態で中せんのレバーを絶対に押さないでください。

\*内圧が上がリ、飲みものが急激に出たり、飛散したりして、やけどなどの原因になります。

○禁止

●飲みものを注ぐ際は、本体を急に傾けないでください。

\*飲みものが勢いよく出てやけどなどの原因になります。

○禁止

●中せんを取りはずすときは、いったんレバーを押して、蒸気を逃してから取りはずしてください。

\*飲みものや蒸気が勢いよく出て、やけどなどの原因になります。

●必ずおこなう

飲みものを入れる目的以外に使用しないでください。○禁止

ストーブやコンロなどの火気に近づけないでください。

\*やけどや変形・変色の原因になります。



○禁止

電磁調理器(IHクッキングヒーター)で使用しないでください。

\*やけどや破損の原因になります。○禁止

中せんは3つのパッキンを正しく取り付け、レバーとハンドルがそろった位置まで確実に閉めてください。

【P.2④、P.4】

\*漏れて、やけどやものを汚す原因になります。❶必ずおこなう

飲みものの量は図の位置までにしてください。

\*入れすぎると、中せんを開けたときに飲みものがあふれ出る原因になります。また使用中に漏れて、やけどやものを汚す原因になります。

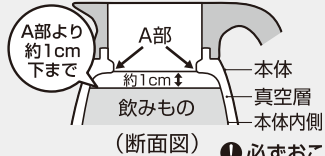

飲みものを入れた状態で長く放置しないでください。

\*腐敗や変質の原因になります。また腐敗などによりガスが発生して内圧が上がり、中せんが開かなくなる・飛び出す、飲みものが吹き出るなどして、けがやものを汚す原因になります。⊙禁止

レバーを押した状態で、注ぎ口以外の方向に傾けないでください。

\*注ぎ口以外から飲みものが漏れて、やけどやものを汚す原因になります。⊙禁止

飲みものを注ぐ際は、本体をまっすぐ立てた状態でレバーを押してから傾けてください。

\*傾けた状態でレバーを押すと、飲みものが勢いよく出てやけどやものを汚す原因になります。❶必ずおこなう

次のものは絶対に入れないでください。

### ●ドライアイス・炭酸飲料

\*内圧が上がり、中せんが開かなくなる・飛び出す、飲みものが吹き出るなどして、けがやものを汚す原因になります。

⊙禁止

### ●牛乳・乳飲料・果汁など腐敗しやすいもの

\*腐敗や変質の原因になります。そのまま長く放置した場合、腐敗などによりガスが発生して内圧が上がり、中せんが開かなくなる・飛び出す、飲みものが吹き出るなどして、けがやものを汚す原因になります。⊙禁止



### ●だし汁・そば湯・天つゆなど塩分を含んだもの

\*本体内側は18-8ステンレス鋼を使用していますが、塩分によりさびる原因になります。⊙禁止

### ●お茶の葉・果肉

\*注ぎ口やすきまなどにつまり、漏れてやけどやものを汚す原因になります。⊙禁止

中せんを持って運ばないでください。

\*中せんがはずれて、やけどやけがの原因になります。⊙禁止

レバーを押した状態で持ち運ばないでください。

\*飲みものが出て、やけどやものを汚す原因になります。⊙禁止

中せん組み立て後は、レバーを数回押し、中せんが正常に動くことを確認してください。

\*正しく組み立てられていないと、作動不良やものを汚す原因になります。⊙禁止

不安定な場所に置かないでください。

\*転倒して飲みものがこぼれ、やけどやものを汚す原因になります。⊙禁止

本体の口元に熱いやかんなどをあてないでください。

\*転倒してやけどなどの原因になります。また口元が変形する原因になります。⊙禁止

電子レンジに入れないでください。

\*金属部がスパークして、電子レンジが故障する原因になります。  
\*熱により部品が変形し、漏れてやけどやものを汚す原因になります。⊙禁止

消毒保管庫を使用する際、次の点を必ず守ってください。

●庫内温度は90度以下、保持時間は40～50分程度としてください。

\*熱により部品が変形し、漏れてやけどやものを汚す原因になります。

❶必ずおこなう

●熱風吹き出し口付近には置かないでください。

\*設定温度より高温になりやすいため、熱より部品が変形し、漏れてやけどやものを汚す原因になります。⊙禁止

お手入れの際、次の点を必ず守ってください。

●煮沸はしないでください。

\*熱により部品が変形し、漏れてやけどやものを汚す原因になります。⊙禁止

●洗浄機は使用しないでください。

\*熱により部品が変形し、漏れてやけどやものを汚す原因になります。⊙禁止

落とす・ぶつけるなど強い衝撃を与えないでください。

\*けがや漏れてやけどの原因になります。また保温・保冷不良や中せんの故障の原因になります。



⊙禁止

改造・分解・修理は絶対にしないでください。

\*故障・事故の原因になります。(修理はお買い上げの販売店、またはお客様相談室にご相談ください。)【P.10】



⊙禁止

大きな氷は押し込まずに小さくしてから入れてください。

\*変形して、漏れてやけどやものを汚す原因になります。❶必ずおこなう

## 使用上のお願い

熱いお茶などはお早めにお飲みください。

\*お茶を保温すると、お茶の色や風味が変わります。これはお茶の成分が時間とともに変化するためのもので人体に害はありません。

製品には必ず専用の部品を取り付けてください。❶必ずおこなう

中せんの取り付け、取りはずしの際は中せん本体を持って行ってください。

\*レバーを持って行くと破損の原因になります。❶必ずおこなう