

MSA-380S 取扱説明書

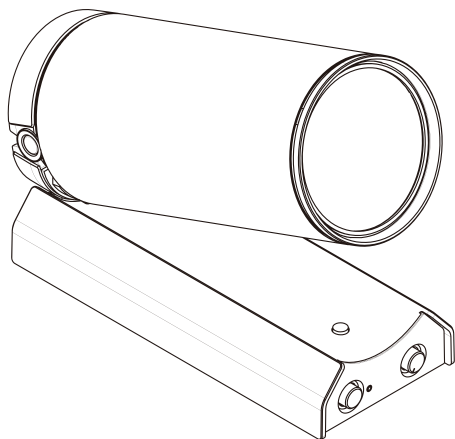

このたびは、VECLOS「アクティブ ニアフィールド モニター」をお買い上げいただきありがとうございます。
ご使用前に必ずこの「取扱説明書」をよくお読みの上、正しくお取扱いください。
そして、いつでも取り出せるところに大切に保管し、ご使用上で不明な点などをご確認ください。

同梱品 ・本体 ×2 ・スピーカーケーブル 赤×2 黒×2 ・ACアダプター×2
・電源ケーブル ×2 ・保証書(本書) ・取扱説明書(本書)

各部のなまえとはたらき

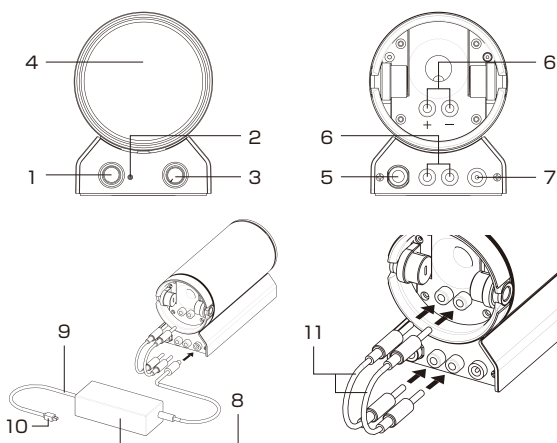

- 電源ボタン**
電源ONとOFFを切り替えます。
- 電源ランプ**
電源が入っていると点灯します。
- 音量つまみ**
音量を調節します。つまみを押すことでつまみが飛び出しますので、音量調節が操作しやすくなります。ご使用後はつまみを再び押して元の位置へ戻してください。
- スピーカーグリル**
- 外部入力端子 TRSフォントタイプ バランス型ライン入力端子**
お手持ちのソース機器出力を接続してください。
- スピーカー端子**
付属のスピーカーケーブルとスピーカー端子の極性(⊕/⊖)を合わせてつなぎます。
- 電源端子**
付属のACアダプターを接続します。
- ACアダプター**
付属の電源ケーブルを接続してください。

品番	MSA-380S	保証対象	本体のみ	保証期間	お買い上げ日より1年
★お名前	様	★お買い上げ日	年	月	日
★お客様	ご住所 〒	★住所・店名			
		★販売店			
修理メモ					

無料修理規定

本書は、取扱説明書、本体貼付ラベルなどの記載内容にそった正しい使用のもとで、保証期間中に故障した場合に、本書記載内容にそって無料修理をさせていただくことをお約束するものです。
保証期間中に故障が発生したときは、本書と製品をご用の上、お買い上げの販売店、または「サーモスお客様相談室」に修理をご相談ください。修理の際、弊社の品質基準に適合した再利用部品を使用することがあります。
★印刷に記入がない場合は無効です。本書をお受け取りの際は必ず記入をご確認ください。また、本書は再発行いたしませんので紛失しないよう大切に保管してください。

- 保証期間内でも次の場合には有料となります。
 - (イ) 誤ったご使用や不当な修理・改造で生じた故障、損傷。
 - (ロ) お買い上げ後の落下や輸送などで生じた故障、損傷。
 - (ハ) 火災、天災地変(地震、風水害、落雷など)、塩害、虫害、ガス害、異常電圧で生じた故障、損傷。
 - (ニ) 本書のご提示がない場合。
 - (ホ) 本書にお買い上げの年月日、お客様名、販売店名の記入のない場合、あるいは字句が書きかえられた場合。またはご購入日が確認できる証明書(レシート、納品書など)をご提示いただけない場合。
 - (ヘ) 一般家庭用以外(たとえば業務用など)に使用された場合の故障、損傷。
 - (ト) ご使用による汚れ、キズ。
- 本書は日本国内においてのみ有効です。
This warranty is valid only in Japan.
- ご転居の場合や、ご購入品などで本保証書に記入してあるお買い上げの販売店に修理をご依頼になれない場合には、下記「サーモスお客様相談室」へご相談ください。

※この保証書は本書に明示した期間、条件のもとにおいて無料修理をお約束するものです。従いまして、この保証書により、お客様の法律上の権利を制限するものではありませんので、保証期間経過後の修理等についてご不明な場合は、お買い上げの販売店、または下記サーモスお客様相談室へご相談ください。

お問い合わせ

製品の品質管理には、万全の注意を払っておりますが、万一製品に不具合が生じたときや製品に関するご不明な点・ご質問などがございましたら、下記お客様相談室までお問い合わせください。

サーモス株式会社
〒108-8405
東京都港区芝4-1-23 三田NNビル

サーモスお客様相談室
0570-066966

ナビダイヤル ※一般電話からは市内通話料金でご利用いただけます。

ナビダイヤルがご利用いただけない場合はこちらへ 0256-92-6696
受付時間：9:00～17:00 月曜日～金曜日(祝日・弊社休業日を除く)
〒959-0215 新潟県燕市吉田下中野1435番地

サーモス株式会社 お客様相談室

●製品の改良・改善のために仕様の一部を予告なしに変更することがあります。そのためイラストと製品とは多少異なる場合がありますが、ご了承ください。

ホームページアドレス <https://www.thermos.jp/>

※お預かりした個人情報、部品の発送、関連するアフターサービスのために利用いたします。利用目的以外には、お客様の同意なしに第三者に開示提供することはございません。なお、お客様の個人情報はサーモス(株)にて管理させていただきます。

9.電源ケーブル

10.電源プラグ

ACアダプターに電源ケーブルを接続してから、AC100V電源コンセントへ挿し込みます。

11.スピーカーケーブル

12.ティルトスタンド

スピーカーをお好みの角度で音楽をお楽しみいただけます。動かせる範囲は水平から5°刻みで最大45°までです。故障の原因となりますので、それ以上は上に向けないでください。

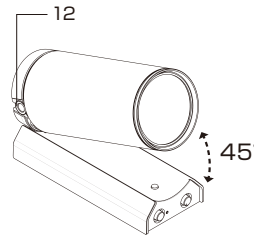

主な仕様

スピーカー部

形式 バスレフ型 1WAY
使用スピーカー フルレンジ 52mm コーン形
定格インピーダンス 4Ω
再生周波数帯域 100～20,000Hz(-10dB)

本体・アンプ部

定格出力 13W(バランス接続) / 10W(アンバランス接続)
入力インピーダンス 20kΩ(バランス接続) / 10kΩ(アンバランス接続)
入力感度 0.55 Vrms (-3.0dBu)(バランス接続) / 0.50 Vrms (-3.8dBu)(アンバランス接続)
最大入力レベル 22dBu

その他

入力端子 Φ6.3mm TRSフォーン バランス型 ×1
電源 DC15V(付属のACアダプターを接続してAC100V 50/60Hz電源にて使用)
消費電力 22W
待機電力 0.1W以下
外形寸法 約 74mm(幅) × 171mm(奥行) × 98mm(高さ)
質量 約 850g(1台)

メモ





・上記の仕様および外観は改良のため予告なく変更することがあります。

安全上の注意





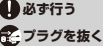
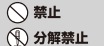

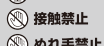
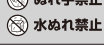
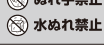
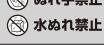

ご使用前によくお読みの上、必ずお守りください。

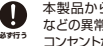
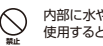
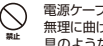
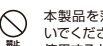
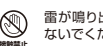
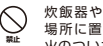
表示マークの意味について













■製品を正しくお使いいただくために、誤った使い方をしたときに生じる危害や損害の程度を以下の表示で区分しています。

 警告	死亡、または重傷を負う恐れがある内容を示しています。	 注意	軽傷、または物的損害を負う恐れがある内容を示しています。
■図記号について			
 必ず行う	必ずお守りいただく内容を表しています。	 禁止	してはいけない内容を表しています。
 プラグを抜く		 分解禁止	
		 接触禁止	
		 ぬれ手禁止	
		 水ぬれ禁止	

警告

-  本製品から煙が出たり、変なにおいや音があるなどの異常を感じたら、電源を切り、電源プラグをコンセントから抜き、すぐに使用を停止してください。そのまま使用すると火災・感電の原因になります。修理はお買い求めの販売店または、「サーモスお客様相談室」にご相談ください。
-  内部に水や異物を入れないでください。そのまま使用すると火災・感電の原因になります。
-  電源ケーブルを傷つけないでください。加工する、無理に曲げる、重いものを載せる、引っ張る、熱器具のような高温部に近づける、挟み込むなどの扱いは火災・感電の原因になります。
-  本製品を落としたり、強い衝撃を与えたりしないでください。故障の原因になります。そのまま使用すると、火災・感電の原因になります。
-  雷が鳴り出したら、本製品や電源プラグに触れないでください。感電の原因となります。
-  炊飯器や加湿器などの蒸気や油煙にあたる場所に置かないでください。また、本製品に火のついたろうそくなどの裸火を置かないでください。火災・感電の原因になります。
-  火のそばや、炎天下など高温の場所で使用・保管・放置しないでください。また、駐車中の車内など異常に温度が高くなる場所に保管・放置しないでください。火災や感電の原因になります。また、故障の原因になります。
-  ぬれた手で電源プラグの抜き差しをしないでください。感電・けがの原因になります。
-  本製品をぬらしたり、高湿度環境や水周りなどで使用しないでください。火災・感電の原因になります。
-  本製品の改造、分解、修理は絶対に行わないでください。火災・感電の原因になります。修理はお買い求めの販売店または、「サーモスお客様相談室」にご相談ください。
-  付属しているケーブル類を首に巻き付けしないでください。窒息の原因になります。
-  乳幼児には触らせないでください。いたずらには十分注意してください。感電やけがなど思わぬ事故の原因になります。
-  本製品に布をかけた後、布団やクッションの上、または本棚のような通気が妨げられるところに設置しないでください。自然発熱の妨げになると、過熱して火災の原因となります。

- 5 -

-  電源は交流100V以外を使用しないでください。発火・火災・感電の原因になります。
-  タコ足配線をしたり、他の器具と併用しない。分岐コンセント部が異常発熱して、発火・感電・火災の原因になります。
-  付属のACアダプター以外は使用しないでください。火災・やけど・けがの原因になります。
-  付属のACアダプター、ならびに電源ケーブルは本製品専用です。他の機器では使用できません。
-  電源ケーブルや電源プラグが傷んでいた、コンセントの差し込みがゆるい場合は使用しないでください。感電・ショート・発火・火災の原因になります。
-  コンセントから抜く際は、必ず電源プラグをしっかりと握ってください。感電・ショート・発火・火災の原因になります。
-  電源プラグは根元まで確実に差し込んでください。感電・ショート・発火・火災の原因になります。
-  電源プラグの刃(プラグ先端)および刃の取り付け面にほこりが付着している場合はよく拭き取ってください。発火・火災の原因になります。
-  端子類、バスレフポートに異物を入れないでください。発熱し、火災ややけど、故障の原因になります。
-  安全のため使用時以外は電源プラグをコンセントから抜いてください。絶縁劣化により漏電し、感電・発火・火災の原因になります。
-  お手入れの際、電源プラグをコンセントから抜いてください。感電の原因となります。
-  本製品は、天井に吊り下げたり壁に掛けたり高い場所に設置したりしないでください。落ちてけがの原因になります。
-  電源ケーブルや接続ケーブル類は足にひっかけると、製品の落下や転倒などにより、けがの原因になります。接続と配置にはご注意ください。

注意

-  ぐらついた台の上や傾いたところなど、不安定な場所に置かないでください。製品の落下や転倒などにより、けがの原因になります。

使用上の注意

お手入れについて

- ・エンクロージャーやパネル面の汚れはやわらかい布で乾拭きしてください。汚れがひどいときは、中性洗剤溶液をやわらかい布に少し含ませて拭いてください。
- ・シンナー、ベンジン、アルコールなどは使用しないでください。
- ・化学ぞうきんをご使用の際は、その注意書きに従ってください。

耳へのいたわり

- ・音量を調整するときは、小さな音量から徐々に上げてください。はじめから音量を上げないようにしてください。思わぬ大きな音が出て耳をいためる恐れがあります。
- ・音量を上げすぎないように注意してください。大きな音量で長時間続けて使用すると聴力に悪い影響を与えることがあります。

音のエチケット

- ・楽しい音楽も時と場所によっては気になるものです。隣近所への思いやりを十分にいたしましょう。ステレオの音量はあなたの心がけ次第で大きくも小さくもなります。特に静かな夜間には小さな音でも通りやすいものです。夜間の音楽鑑賞にはとくに気を配りましょう。近所へ音が漏れないように窓を閉めて聴くのもひとつの方法です。お互いに心を配り、快い生活環境を守りましょう。



- 6 -

故障かな？と思ったら

故障かな？と思ったら修理を依頼する前にチェックしてみてください。本製品以外の原因も考えられます。同時に使用している機器もあわせてお調べください。以下の項目にしたがって点検されても正常に動作しないときは、「サーモスお客様相談室」にお問い合わせください。

症状	原因 / 対策
電源が入らない	<ul style="list-style-type: none"> ・ ACアダプターは正しく接続されていますか？ ・ ACアダプターのプラグを電源端子に奥まで挿し込んでください。 ・ ACアダプターに電源ケーブルを奥までしっかり挿し込んでください。
音が出ない、小さい	<ul style="list-style-type: none"> ・ スピーカーケーブルは正しく接続されていますか？外れていないでしょうか？ ・ 外部機器から信号が出力されていますか？ ・ 外部機器と本機の電源は入っていますか？ ・ 外部機器と本機の音量は小さすぎませんか？
音が途切れる、音が異常	<ul style="list-style-type: none"> ・ 外部機器の信号レベルが大きすぎませんか？ ・ 接続コードが劣化、断線していないでしょうか？
スピーカーの左右の音のバランスが悪い	<ul style="list-style-type: none"> ・ スピーカーをできるだけ左右対称の位置に設置してください。 ・ スピーカーケーブルの左右と+/-が正しく接続されていますか？ ・ 本機左右の音量を調整してください。

交換用部品のご案内

本製品の各部品は下表の交換用部品名で別売りしています。

各部のなまえ	交換用部品名
スピーカーグリル	「MSA スピーカーグリル」
ACアダプター	「MSA ACアダプター」(電源ケーブル付)
スピーカーケーブル	「MSA スピーカーケーブル」(赤×1 黒×1)
梱包箱	「MSA-380S 化粧箱」

【交換部品のお求め方法】

- 品番・品名をご確認の上、下記方法でお求めください。(品番・品名は製品の底面に記載されています。)
- ①販売店……VECCLOS製品を取り扱っている販売店でお取り寄せください。
- ②サーモスお客様相談室…お電話でお申込みください。

- 7 -

保証とアフターサービスについて

修理に関するご質問、ご相談

お買い求めの販売店または、サーモスお客様相談室にご相談ください。

保証書について

保証書は必ず「販売店名・お買い上げ日」などの記入を確かめて販売店から受け取り、内容をよく読んで大切に保管してください。

保証期間は お買い上げ日より1年間です。

補修用性能部品の最低保有期間

当社はこの製品の補修用性能部品を製造打ち切り後、最低6年間保有しています。

性能部品とは、その製品の機能を維持するために必要な部品です。

修理を依頼されるとき

7ページの「故障かな？と思ったら」にしたがって調べてください。直らないときは、まず、接続している電源を外して、お買い求めの販売店または、サーモスお客様相談室にご相談ください。

ご連絡いただきたい内容

- ・ご住所
- ・お名前
- ・お電話番号
- ・製品名: アクティブ ニアフィールド モニター
- ・品番: MSA-380S
- ・お買い上げ日
- ・故障または異常の内容(できるだけ具体的に)

保証期間中は

修理に際しては、保証書をご提示ください。保証書に記載されている当社の保証規定に基づき修理いたします。

保証期間を過ぎているときは

製品が修理可能な場合、ご希望により有料で修理いたします。

- 8 -