

# 取扱説明書

品番：TTE用

家庭用

このたびはサーモス・真空断熱ティーポットをお買い上げいただきありがとうございます。  
ご使用前に必ずこの取扱説明書をお読みください。  
そして、いつでも取り出せるところに大切に保管してください。

## 《ご使用前に》

- 各部品がそろっていることを確認してください。
- 各部品を十分に洗ってください。

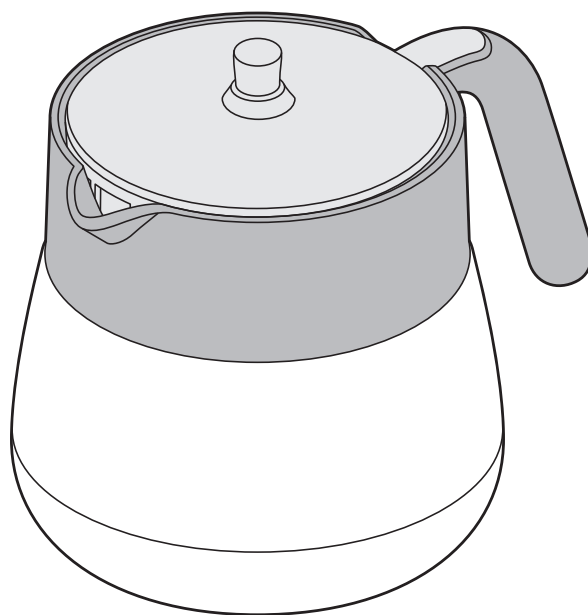

## もくじ

ご使用前に	P.1	各部のなまえ
	P.2	安全上の注意
	P.3	使用上のお願い
ご使用方法	P.4	使い方
	P.6	お手入れ
困ったとき	P.8	こんなときは…
	P.9	交換用部品(別売)のお求め方法
	P.9	お問い合わせ

# 各部のなまえ

ご使用前に、各部品がそろっていることを確認してください。

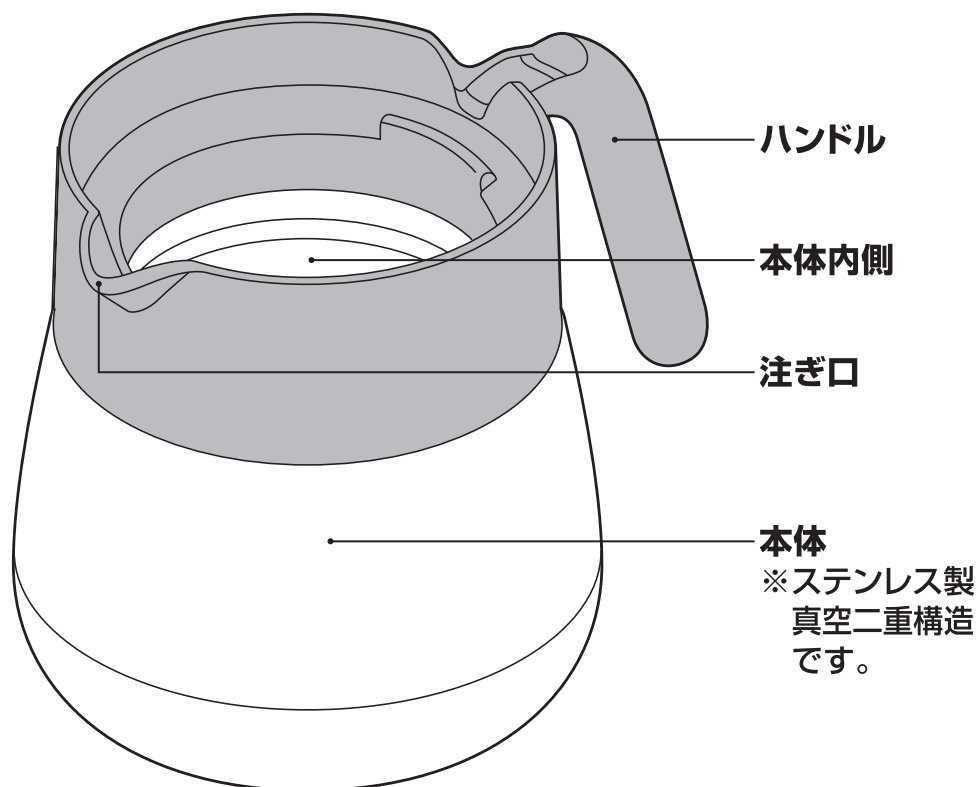
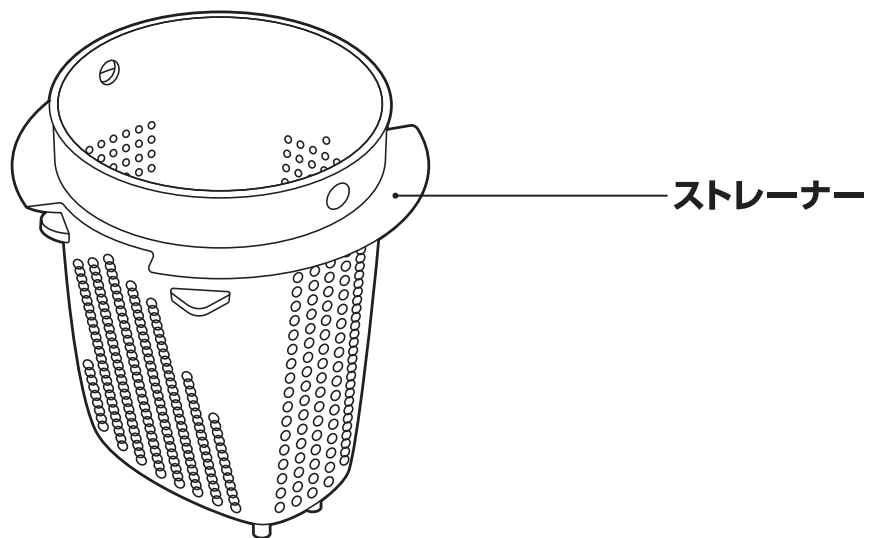
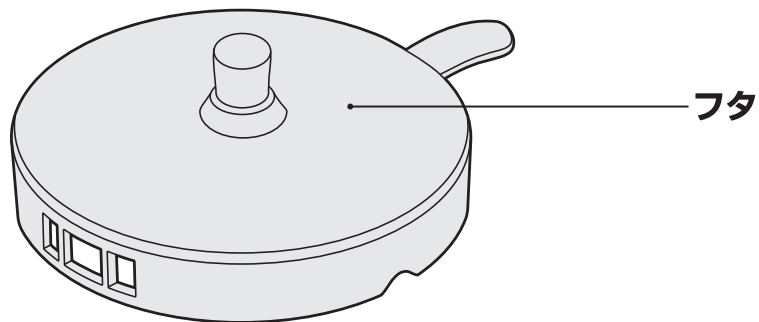

# 安全上の注意

ご使用前によくお読みの上、必ずお守りください。

## 表示マークの意味について

■製品を正しくお使いいただくために、誤った使い方をしたときに生じる危害や損害の程度を以下の表示で区分しています。

 <b>警告</b>	死亡、または重傷を負う恐れがある内容を示しています。	 <b>注意</b>	軽傷、または物的損害を負う恐れがある内容を示しています。
---	----------------------------	---	------------------------------

■図記号について

 <b>禁止</b>	してはいけない内容を示しています。	 <b>必ず行う</b>	必ずお守りいただく内容を示しています。
---	-------------------	---	---------------------

## 警告

 **禁止** 乳幼児の手の届くところには置かないでください。  
また、いたずらには十分に注意してください。  
\*やけどやけがの原因になります。



 **禁止** 絶対に火につけないでください。  
\*ハンドルに火が燃え移り、火災の原因になります。

## 注意

 **禁止** 飲みものを入れる目的以外に使用しないでください。  
\*けがなどの原因になります。

 **必ず行う** 飲みものを入れた状態で持ち運ぶときは十分に注意してください。  
\*傾けたり揺らしたりすると、こぼれてやけどやものを汚す原因になります。

熱い飲みものを入れた場合、次の点を必ずお守りください。

 **禁止** 直接飲まないでください。  
\*やけどの原因になります。

 **禁止** 牛乳・乳飲料・果汁など腐敗しやすいものは絶対に入れないでください。  
\*飲みものの腐敗や変質の原因になります。

 **禁止** 飲みものを注ぐときは本体を急に傾けないでください。  
\*飲みものが勢いよく出て、やけどなどの原因になります。

 **禁止** 電子レンジに入れないでください。  
\*金属部がスパークして電子レンジが故障する原因になります。  
\*熱によりやけどや変形の原因になります。

 **禁止** ストーブやコンロなどの火気に近づけないでください。  
\*やけどや変形・変色の原因になります。



# 安全上の注意

**禁止** 改造・分解・修理は絶対にしないでください。

\*故障・事故の原因になります。  
(修理はお買い上げの販売店、  
またはサーモスお客様相談室に  
ご相談ください。)【P.9】

**必ず行う** **!** 飲みものは早めにお飲みください。  
\*飲みものの腐敗や変質の原因になります。

**禁止** 飲みものを入れた状態で長く  
放置しないでください。

\*飲みものの腐敗や変質の原因になります。

**禁止** 不安定な場所に置かないでください。

\*横転して飲みものがこぼれてやけどや  
ものを汚す原因になります。

**禁止** 電磁調理器(IHクッキングヒーター  
など)で使用しないでください。  
\*やけどや破損の原因になります。

**禁止** 本体やストレーナーの口元に  
熱いやかんなどをあてないで  
ください。

\*横転してやけどなどの原因になります。  
また口元が変形する原因になります。

**禁止** 落とす・ぶつけるなど  
強い衝撃を与えないで  
ください。

\*やけどやけが、ものを  
汚す原因になります。また  
保温・保冷不良の原因になります。

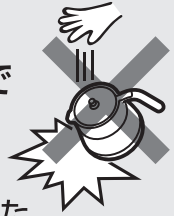

**禁止** 真空二重構造の内部(真空層)  
から水の音がする場合は使用  
しないでください。

\*真空層の水が  
本体内側にしみ  
出した場合、飲んで  
体調不良の原因  
になります。



## 使用上のお願い

みそ汁・スープなど塩分を多く含んだ  
ものは入れないでください。

\*本体内側はステンレス鋼を使用していま  
すが、塩分によりさびや保温・保冷不良の  
原因になります。

保温・保冷性能が低下した場合は使用  
しないでください。

製品には必ず専用の部品を取り付けて  
ください。

本体底の保護シート  
は、はがさないでくだ  
さい。

\*保温・保冷不良の  
原因になります。



# 使い方

## ① 茶葉を入れる

フタをはずして、ストレーナーの切り欠きをリブに合わせて本体に取り付けます。ストレーナーに茶葉を入れます。  
※お茶パックでも抽出できます。

### ⚠ 注意

ひも付きのお茶パックを使用する場合は、ひもをハンドル側に出してください。抽出中は傾けたり、揺らしたりしないでください。抽出後は必ずお茶パックを取り出してください。



## ② 飲みものを抽出する

茶葉を入れた状態で本体にお湯(水)を入れ、フタを取り付けます。  
フタの取り付け方【 P.5④】

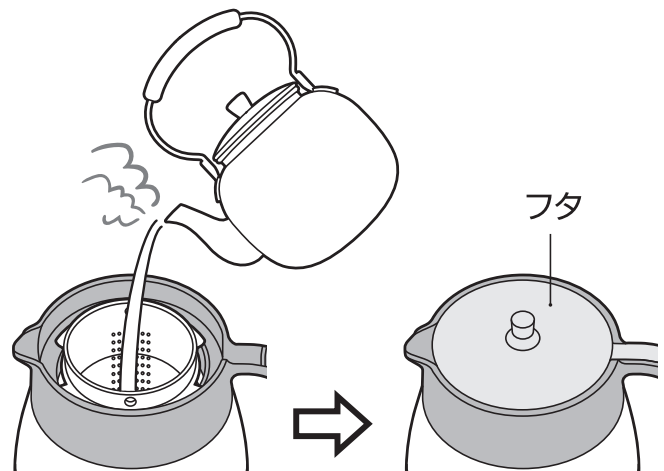

飲みものの量は図の規定位置までにしてください。入れすぎるとこぼれる原因になります。



本体に少量の熱湯(冷水)を入れ、1分程度予熱(予冷)すると保温(保冷)に効果的です。



# 使い方

## ③ ストレーナーを取り出す

抽出後、フタをはずしてストレーナーのフチを持ってはずします。

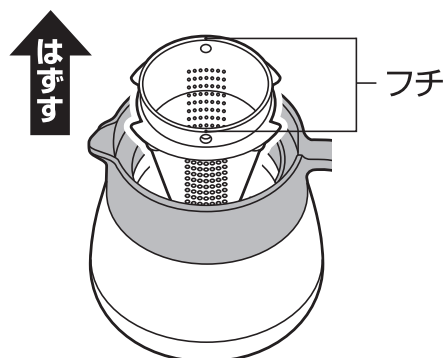

ストレーナーが熱くなりフチを持たない場合は、ハシなどの細長いものをストレーナーの穴にさして取り出します。

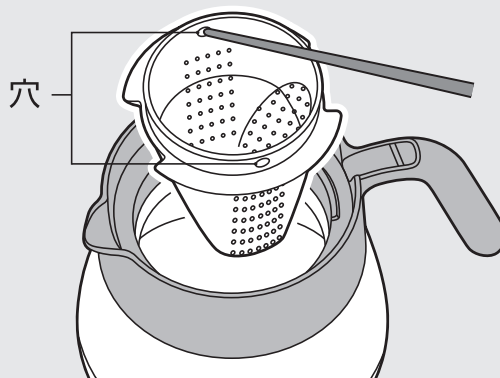

## ④ フタを取り付ける

フタの凸部をハンドルの凹部に合わせて正しく取り付けます。

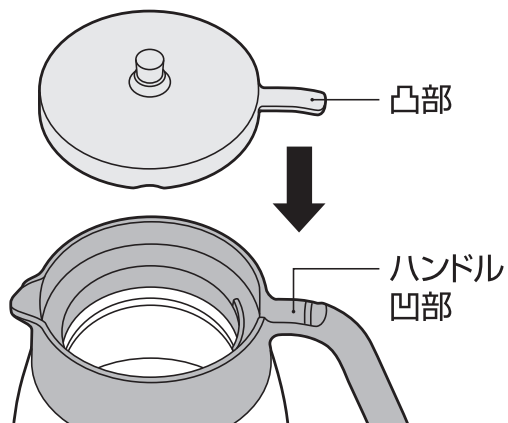

## ⑤ 飲みものを注ぐ

フタの凸部をおさえたまま、ゆっくり傾けて飲みものを注ぎます。

残りはそのまま保温(保冷)できます。

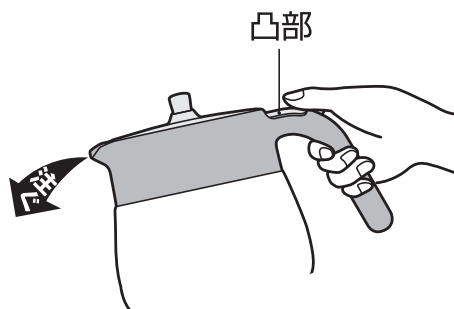

# お手入れ

臭いや汚れ・カビを防ぎ、いつまでも清潔にご使用いただくために、ご使用後は必ずお手入れをしてください。

- ご使用後は、すぐにきれいに洗い、十分に乾燥させてください。
- フタ・ストレーナーを取りはずし、きれいに洗ってください。
- 長期間ご使用にならないときは、きれいに洗って汚れを落とし、十分に乾燥させ、高温多湿の場所をさけて保管してください。

洗い方	部品名		フタ	ストレーナー
	内側	外側		
流水洗い	○	○	○	○
つけ洗い	○	×	○	○
漂白剤	酸素系	×	○	○
	塩素系	×	○	○
食器洗浄機※ 食器乾燥機	×	×	○	○
耐熱温度	—	—	100℃	100℃

※食器洗浄機・乾燥機および洗剤の取扱説明書で、使用できる部品の条件(耐熱温度など)や洗浄方法をご確認の上、使用してください。

## お手入れ上の注意

お手入れ前によくお読みの上、必ずお守りください。

 **煮沸は、しないでください。**  
**禁止** \*熱により部品が変形する原因になります。

 **本体は水中に放置しないでください。**  
**禁止** \*すきまに水が浸入してさびや保温・保冷不良などの原因になります。

 **本体は塩素系漂白剤を使用しないでください。**  
**禁止** \*さびや保温・保冷不良の原因になります。

 **ストレーナーに茶葉が詰まった場合は市販のブラシなどを使用して詰まりを取り除いてください。**  
**必ず行う**

 **本体は食器洗浄機・食器乾燥機を使用しないでください。**  
**禁止** \*熱により部品が変形する原因になります。また、塗装・印刷などのはがれの原因になります。

 **シンナー・ベンジン・金属タワシ・みがき粉・クレンザーは使用しないでください。**  
**禁止** \*さびや傷・故障などの原因になります。



 **本体外側は漂白剤を使用しないでください。**  
**禁止** \*塗装・印刷などのはがれの原因になります。



# お手入れ

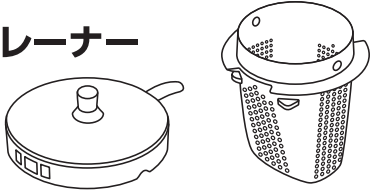

## 【普段のお手入れ】

- ぬるま湯でうすめた食器用中性洗剤を使用し、すすいだ後は、よく水を切り、十分に乾燥させてください。

<p><b>フタ ストレーナー</b></p> 	<p>やわらかいスポンジを使用してください。 ※お手入れの後はフタ・ストレーナーを正しい位置に確実に取り付けてください。 【 P.4①、P.5④】</p>
<p><b>本体</b></p> 	<p>やわらかいスポンジやボトルブラシを使用してください。 外側はすぐに乾いた布で拭いてください。 ※水滴の跡やさびの原因になります。</p>

## 【念入りのお手入れ】

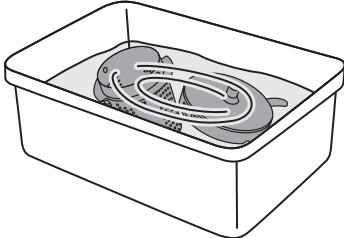
- 台所用漂白剤の注意表示に従い使用し、すすいだ後は、よく水を切り、十分に乾燥させてください。

<p><b>フタ ストレーナー</b></p> 	<p><b>〈茶しぶなど〉</b> ボウルなどの容器に漂白剤と水を入れ、各部品を浸けてください。(目安30分)</p>
<p><b>本体内側</b></p>  <p>ぬるま湯</p> <p>いずれか 酸素系漂白剤</p> <p>食酢</p> <p>クエン酸</p>	<p><b>〈茶しぶなど〉</b> 内側のみ酸素系漂白剤を使用してください。(目安30分) ◀  禁止 塩素系漂白剤 ▶</p> <p><b>〈斑点状の赤いさび〉</b> 水に含まれる鉄分などが付着したものです。 ぬるま湯で10%程度に薄めた食酢を本体に入れ、約30分後によく洗ってください。</p> <p><b>〈ザラザラしたもの〉</b> 水に含まれるカルシウムなどが付着したものです。 クエン酸を1~2%程度入れたぬるま湯を本体に入れ、約3時間後によく洗ってください。</p>



# こんなときは…

分からないことがありましたら、以下の項目をお確かめください。

不具合	原因	対処方法
飲みものが抽出できない	お湯または水の量が少ない	お湯または水の量を規定位置まで増やしてください。
	ストレーナーが詰まっている	市販のブラシなどを使用して詰まりを取り除いてください。
本体内側が変色した	汚れが付着している	酸素系漂白剤を使用してください。【P.7】
	斑点状の赤いさびが付着している	水に含まれる鉄分などが付着したものです。食酢を使用してください。【P.7】
	ザラザラしたものが付着している	水に含まれるカルシウムなどが付着したものです。クエン酸を使用してください。【P.7】
保温(保冷)が効かない	十分に熱い(冷たい)飲みものを入れていない	熱い(冷たい)飲みものを入れてください。またあらかじめ本体内側を予熱(予冷)しておくとお効果的です。
	飲みものの量が少ない	飲みものの量を増やしてください。
異臭がする	本体内側やフタ・ストレーナーに汚れが付着している	きれいに洗い、十分に乾燥させてください。異臭が取れない場合はお手入れ方法に従って漂白剤を使用してください。【P.7】
ストレーナーが変色した	汚れ・カビが付着している	漂白剤を使用してください。【P.7】 汚れ・カビが落ちない場合は廃棄し、別売の「ストレーナー」をお買い求めください。【P.9】
緑茶などが赤茶色に変色した		お早めにお飲みください。お茶を保温すると、お茶の成分が変化して色や風味が変わることがありますが、人体に害はありません。
製品を振るとシャラシャラという音がする		保温(保冷)効果を高めるために真空二重構造の内部(真空層)に入れている金属箔がこすれて音がすることがあります。異常ではありません。

◆上記のいずれの項目にもあてはまらない場合はサーモスお客様相談室にご相談ください。【P.9】

# 交換用部品(別売)のお求め方法

品番・色名・交換用部品名をご確認の上、下記方法でお求めください。  
(品番・色名は製品の底面に貼ってあるシールに記載されています。)

- ①ホームページ……………サーモスオンラインショップ(交換用部品販売)からお求めください。  
(取り扱い部品が限られておりますが、ご了承ください。)
- ②販売店……………サーモス製品を取り扱っている販売店にご相談ください。
- ③サーモスお客様相談室…お電話でお申し込みください。

部品名	交換用部品名
ストレーナー	TTEストレーナー

## お問い合わせ

製品の品質管理には、万全の注意を払っておりますが、万一製品に不具合が生じたときや製品に関するご不明な点・ご質問などがございましたら、下記お客様相談室までお問い合わせください。

**サーモスお客様相談室**  **0570-066966**

ナビダイヤル® ※一般電話からは市内通話料金でご利用いただけます。

ナビダイヤルがご利用いただけない場合はこちらへ **0256-92-6696**

受付時間：9:00～17:00 月曜日～金曜日(祝日・弊社休業日を除く)

〒959-0215 新潟県燕市吉田下中野1435番地

サーモス株式会社 お客様相談室

個人情報保護方針についてはこちら

<https://www.thermos.jp/privacypolicy.html>

お問い合わせ内容によっては、お客様の個人情報をお預かりする場合がございます。詳しくは上記アドレスをご覧ください。

よくあるお問い合わせはこちら

<https://www.thermos.jp/support/faq/>

サーモス製品に関する、よくあるお問い合わせについてホームページでご紹介しています。上記アドレスをご覧ください。

**ホームページアドレス <https://www.thermos.jp/>**

製品の改良・改善のために仕様の一部を予告なしに変更することがあります。そのためイラストと製品とは多少異なる場合がありますが、ご了承ください。